

Luftentfeuchter/Dehumidifier

Serie/Series	
	<p>AD 750 AD 750-P AD 780-P</p>

DE Betriebsanleitung	3
EN Instructions for use	13
FI Käyttöohje	23
IT Istruzioni per l'uso	33
FR Mode d'emploi	44
DA Betjeningsvejledning	55
NO Bruksanvisning	65
PL Instrukcja eksploatacji	75
PT Manual de instruções	86
SV Bruksanvisning	96
ES Manual de instrucciones	106
NL Bedieningshandleiding	117
Technische Daten/Technical Data	128

I. DE - BETRIEBSANLEITUNG (Original)

1	Gerätevarianten	3
2	Produktübersicht.....	4
3	Übersicht Bedienfeld.....	5
4	Zu dieser Betriebsanleitung	6
5	Produktbeschreibung.....	6
6	Sicherheit	6
7	Auspacken	7
8	Transport und Anschluss	7
9	Bedienung	9
10	Wartung und Pflege.....	9
11	Störungsbehebung.....	10
12	Außerbetriebnahme, Lagerung und Entsorgung	11
13	EG-Konformitätserklärung.....	12

1 Gerätevarianten

In dieser Betriebsanleitung werden verschiedene Gerätevarianten beschrieben. Die Funktionen und Bedienung sind nahezu identisch. Welche Variante vorliegt, ist dem Typenschild zu entnehmen. Weitere Informationen sind den Technischen Daten (siehe letzte Seite) zu entnehmen.

Variante	Hauptmerkmale
AD 750	Eimer
AD 750-P	Fest eingebaute Pumpe
AD 780-P	Fest eingebaute Pumpe

2 Produktübersicht



1	Netzstecker
2	Luftaustritt
3	Räder

Fig. 1: Vorderansicht

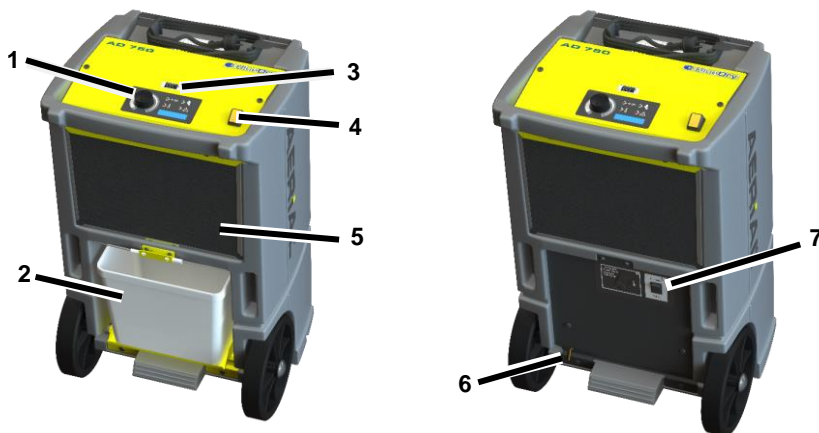

Fig. 2: Rückansicht

1	Bedienfeld	5	Luftansaugfläche mit Filter
2	Eimer (nur AD 750)	6	Ablaufstutzen
3	Leistungszähler (MID)	7	Kippschalter „Pumpe“ (nur AD 750-P/AD780-P)
4	Ein/Aus-Taster		

3 Übersicht Bedienfeld

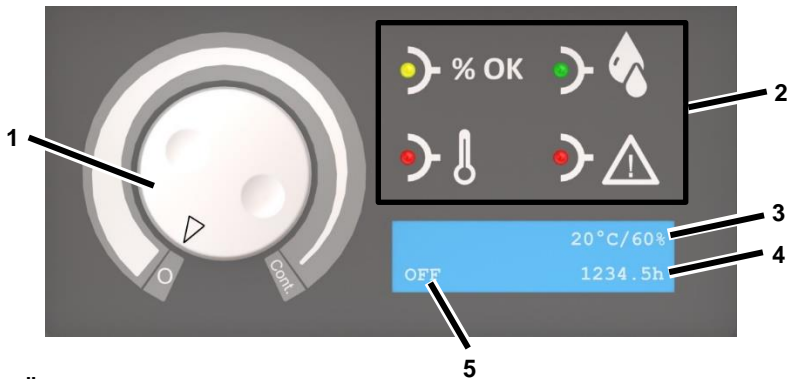

Fig. 3: Übersicht Bedienfeld

1	Hygrostat: 0 = Aus Cont. = Dauerbetrieb	4	Betriebsstunden
2	Signalleuchten	5	Betriebszustand/ Soll-Raumfeuchte
3	Ist-Raumtemperatur/ Ist-Raumfeuchte		

Signalleuchte	Zustand	Bedeutung
	Leuchtet	Soll-Raumfeuchte erreicht
	Leuchtet	Raum wird entfeuchtet. Min. 10 Minuten + Lüfternachlauf 30 Min. (siehe Seite 9)
	Blinkt	Sollfeuchte überschritten wäh- rend Lüfternachlauf
	Leuchtet	Außentemperatur <1°C oder > 34 °C
		Leuchtet
Blinkt		Pumpenstörung. Nach Behe- bung läuft die Pumpe automa- tisch wieder an.

4 Zu dieser Betriebsanleitung

Diese Betriebsanleitung darf ohne schriftliche Genehmigung des Herstellers nicht reproduziert, vervielfältigt und verbreitet werden.

Wichtig: Vor Gebrauch sorgfältig lesen. Für späteres Nachschlagen aufbewahren.

5 Produktbeschreibung

Der Luftentfeuchter regelt die Luftfeuchte im Raum. Das dabei entstandene Kondensat-Wasser wird in einem Eimer aufgefangen (AD 750) oder über eine interne Pumpe (AD 750-P/AD 780-P) abgepumpt. Der Luftentfeuchter ist mit einer automatischen Abtauung ausgestattet.

Lieferumfang

- Luftentfeuchter
- Betriebsanleitung
- Nur AD 750: Eimer (im Gerät)
- Nur AD 750-P/780-P:
Ablaufschlauch 12 x 2 mm mit Schlauchschelle

Optionales Zubehör

- AD 750: Ablaufschlauch

Typenschild

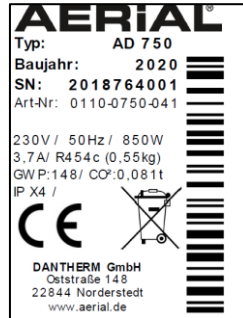

Das Typenschild befindet sich am Gehäuse.

6 Sicherheit

Bestimmungsgemäße Verwendung und Einsatzbedingungen

Der Luftentfeuchter dient der Entfeuchtung von Luft bei Atmosphärendruck in geschlossenen Innenräumen wie Keller, Garagen oder Lagerhallen.

Der Luftentfeuchter darf nur in Räumen mit einer Grundfläche größer als 4 m² betrieben und gelagert werden.

Der Luftentfeuchter darf nur unter Einhaltung der Technischen Daten (siehe letzte Seite) verwendet werden.

Die Benutzung des Luftentfeuchters ist für Personen mit physischen, sensorischen oder psychischen Einschränkungen oder Kindern nicht gestattet.

Jeder Benutzer muss die Betriebsanleitung gelesen und verstanden haben.

Vorhersehbare Fehlanwendung

Der Luftentfeuchter darf nicht eingesetzt werden:

- In Räumen mit explosionsgefährdeten Atmosphären.
- In Räumen mit aggressiven Atmosphären (z.B. durch Chemikalien verursacht).

- In Räumen mit Wasser, dessen pH-Wert außerhalb von 7,0 bis 7,4 liegt.
- In Räumen mit Salz oder Flüssigkeiten mit einem Salzgehalt > 1 %, z.B. Solebäder.
- In Räumen mit Ozon-behandelter Luft, hoher Lösemittelkonzentration oder hoher Staubbelastung.

Allgemeine Sicherheitshinweise

WARNUNG! Explosionsgefahr, Verbrennungen und Vergiftungen durch Kältemittel!

Im Gerät befindet sich ein geruchloses, brennbares Kältemittel, welches bei falschem Umgang zu Explosionen und Brand sowie zu Verletzungen und Vergiftungen führen kann. Der Kältemittelkreislauf steht unter Druck.

- ☞ Keine Gegenstände zur Beschleunigung des Abtauprozesses verwenden.
- ☞ Luftentfeuchter nicht in Räumen mit dauerhaften Zündquellen wie offene Flammen, eingeschaltete Gasgeräte oder Elektroheizer aufbewahren.
- ☞ Luftentfeuchter nicht anbohren oder anbrennen.
- ☞ Gerät nur in einem ausreichend belüfteten Raum mit einer Grundfläche größer als 4 m² betreiben.
- ☞ Jegliche Arbeiten am Kältemittelkreislauf nur vom Hersteller oder von ihm autorisierten Fachpersonal durchführen lassen. Vor Arbeiten am Kältemittelkreislauf muss dieser an den vorgesehenen Einrichtungen entlastet werden.
- ☞ Nationale Vorschriften für Gasinstallationen beachten.
- ☞ Kältemittel nicht ablassen oder im Hausmüll entsorgen.
- ☞ Kontakt mit Kältemittel vermeiden.

WARNUNG! Stromschlag!

Arbeiten an spannungsführenden Bauteilen oder Wasser auf spannungsführenden Bauteilen kann lebensgefährliche Stromschläge verursachen.

- ☞ Kontakt zwischen Wasser und spannungsführenden Bauteilen vermeiden.
- ☞ Vor jedem Ortswechsel des Geräts den Luftentfeuchter ausschalten, den Netzstecker ziehen und ggf. Wasser ableiten.
- ☞ Arbeiten an elektrischen Bauteilen nur durch den Hersteller oder autorisiertes Personal durchführen lassen.

7 Auspacken

Vorgehensweise

1. Lieferumfang auf Vollständigkeit prüfen. Bei Schäden oder unvollständiger Lieferung den Fachhändler kontaktieren.
2. Verpackung entfernen und gemäß den örtlichen Bestimmungen entsorgen.

8 Transport und Anschluss

Transport

WARNUNG! Quetschen durch den Verlust der Standfestigkeit!

- ☞ Luftentfeuchter stehend transportieren und gegen Kippen oder Abrutschen sichern.
- ☞ Luftentfeuchter auf ebenen und festen Oberflächen aufstellen.

WARNUNG! Quetschen oder Schneiden durch Hineingreifen in das Gitter des Luftfilters!

- ☞ Luftentfeuchter an den Griffen transportieren.
- ☞ Nicht in den Luftfilter greifen.

VORSICHT! Quetschen oder ergonomische Schäden bei Transport des Luftentfeuchters!

- Luftentfeuchter an den Griffen transportieren.
- Luftentfeuchter mit zwei Personen transportieren.

Vorgehensweise

1. Sicherstellen, dass der Eimer leer bzw. das Kondensat-Wasser abgepumpt ist.
2. Sicherstellen, dass der Ablaufschlauch (optional) und das Netzkabel vom Gerät abgezogen sind.
3. Luftentfeuchter an den Einsatzort transportieren.

HINWEIS: Die Luft muss frei zirkulieren. Die Luftöffnungen nicht abdecken. Der Freiraum vor dem Luftaustritt und dem Luftfilter muss mindestens 1 m betragen.

AD 750: Eimer bereitstellen

Gilt nicht falls ein optionaler Ablaufschlauch angeschlossen ist.

Vorgehensweise

- Eimer in den Luftentfeuchter schieben.

AD 750-P/AD 780-P: Ablaufschlauch anschließen

Bei den Geräten AD 750-P/AD 780-P muss der mitgelieferte Ablaufschlauch zwingend angeschlossen werden.

ACHTUNG! Unzureichende Geräteleistung!

- Ablaufschlauch nicht knicken.
- Keine Gegenstände auf den Schlauch stellen.

Vorgehensweise

1. Ablaufschlauch an der Rückseite des Geräts am Ablaufstutzen befestigen und mit Schlauchschelle sichern.
2. Ablaufschlauch vom Luftentfeuchter weg in einen Abfluss oder einen geeigneten Behälter leiten (maximaler Höhenunterschied: 3 m).

AD 750: Optionalen Ablaufschlauch anschließen

Bei Bedarf kann am Gerät AD 750 das Kondensat-Wasser über einen Ablaufschlauch statt in den Eimer abgeleitet werden. Dazu wie folgt vorgehen:

ACHTUNG! Unzureichende Geräteleistung!

- Das Schlauchende nicht in Wasser stecken (Wasserrückstau möglich).
- Ablaufschlauch nicht knicken.
- Keine Gegenstände auf den Schlauch stellen.

Vorgehensweise

1. Eimer entnehmen.
2. Geeigneten Schlauch (12 x 2 mm) mit einer Rohrschelle an dem Ablaufstutzen (Pos. 1) befestigen.



3. Sicherstellen, dass das Schlauchende tiefer als der Schlauchanfang am Ablaufstutzen liegt. Gefälle mindestens 5% (5 cm/Meter).
4. Schlauchende in einen Abfluss oder geeigneten Behälter leiten.

Elektrischer Anschluss

Vorgehensweise

1. Sicherstellen, dass die Netzspannung der Anschlussspannung in den technischen Daten entspricht.
2. Steckdose und Versorgungsnetz ausreichend absichern.
3. In Feuchträumen bzw. auf Baustellen einen FI-Schutzschalter installieren.

4. Sicherstellen, dass der Netzstecker für die Gebäudesteckdose geeignet ist.
5. Sicherstellen, dass die verwendete Steckdose geerdet ist.
6. Netzstecker in die Steckdose stecken.



9 Bedienung

Raum entfeuchten

HINWEIS: Den Luftentfeuchter vor der Inbetriebnahme, nach dem Transport und nach längerer Lagerung ca. 15 Minuten in seiner endgültigen Position ruhen lassen.

Vorgehensweise

1. Sicherstellen, dass das Kondensat-Wasser über einen Ablaufschlauch oder in den Eimer abfließen kann.
2. Ein/Aus-Taster auf „I“ stellen.
3. Hygrostat von „0“ in Richtung „Cont“ drehen. Die gewünschte Feuchte am Hygrostat einstellen. Der Luftentfeuchter startet nur, wenn die Ist-Raumfeuchte höher als die Soll-Raumfeuchte ist.

Die Leuchte  leuchtet. Der Luftentfeuchter läuft für mindestens 10 Minuten. Sobald die Soll-Raumfeuchte erreicht ist, läuft der Ventilator 30 Minuten nach. Steigt die Ist-Raumfeuchte während der Nachlaufzeit um 5%, blinkt die Leuchte  und der Kompressor startet nach Ablauf der Zeit neu. Falls der Hygrostat auf „Cont“ steht, läuft der Luftentfeuchter im Dauerbetrieb.

AD 750: Eimer entleeren

Die Leuchte  blinkt, der Eimer ist voll.

Vorgehensweise

1. Eimer entleeren.

AD 750-P/AD 780-P: Wasser abpumpen

Das Kondensat-Wasser kann bei Bedarf wie folgt abgepumpt werden:

Vorgehensweise

1. Sicherstellen, dass der Ablaufschlauch in einen Abfluss oder geeigneten Behälter führt.
2. Pumpe einschalten. Dazu den Kippschalter „Pumpe“ betätigen und gedrückt halten, bis das Kondensat-Wasser abgepumpt ist.

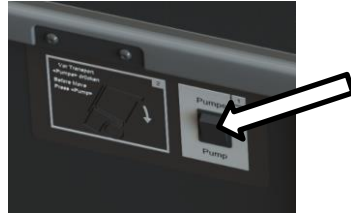

Ausschalten

Vorgehensweise

1. Bei Bedarf Eimer entleeren, bzw. Wasser abpumpen.
2. Hygrostat auf „0“ stellen.
3. Ein/Aus-Taster auf „0“ stellen.

10 Wartung und Pflege

WARNUNG! Gesundheitsschäden durch Staub!

- ☞ Reinigung des Luftentfeuchters mit Druckluft nur in offener Umgebung durchführen.
- ☞ Schutzmaske und Schutzbrille tragen.

ACHTUNG! Sachschaden!

- Putzmittel können Oberflächen schädigen. Nur milde Reinigungsmittel verwenden.
- Nur zugelassene Original-Ersatzteile verwenden.

Reinigung und Inspektion

Vorgehensweise

1. Luftentfeuchter ausschalten.
2. Netzstecker ziehen.
3. Luftfilter entnehmen und reinigen (z.B. mit Staubsauger) bzw. erneuern.
4. Ablaufstutzen und evtl. angeschlossenen Ablaufschlauch kontrollieren.
5. Neuen bzw. gereinigten Filter einsetzen. Nur Original-Filter verwenden.
6. Netzkabel einstecken.
7. Luftentfeuchter bei Bedarf einschalten.

Fehlermeldungen

Display-Anzeige	Mögliche Ursache	Abhilfe
Error E1 <Room temp>	Außentemperatur <1°C oder > 34 °C	Gerät startet selbsttätig neu, sobald Temperatur wieder >5°C oder <30°C.
Error E2 <cooling system>	Fehler des Kühlsystems	Luftentfeuchter ausschalten und wieder gewünschte Soll-Raumfeuchte einstellen.

Ersatzteile und Kundendienst

Bei Fragen zum Luftentfeuchter oder falls Ersatzteile benötigt werden, Vertragshändler oder AERIAL-Service kontaktieren.

11 Störungsbehebung

Bei Störungen die folgenden Punkte prüfen. Bei Bedarf AERIAL-Service kontaktieren.

WARNUNG! Vergiftungen durch Kältemittel, Verbrennungen, Quetschen oder Stromschlag während Wartungsarbeiten!

- Reparaturen oder Instandsetzungsarbeiten nur durch den Hersteller oder autorisiertes Personal durchführen lassen.
- Bei Funktionsstörungen den Luftentfeuchter abschalten und gegen Wiedereinschalten sichern.
- Vor Arbeiten an heißen Bauteilen diese ausreichend abkühlen lassen.

Störungen

Problem	Mögliche Ursache	Abhilfe
Der Luftentfeuchter weist eine schlechte bzw. keine Entfeuchtungsleistung auf.	Luftfilter ist verschmutzt. Der Luftentfeuchter bekommt zu wenig Luft. Verschmutzte Filter können auf Dauer zu Schäden am Gerät führen.	Filter reinigen bzw. bei Bedarf erneuern.
Der Luftentfeuchter ist außer Betrieb/ Ventilator und Kompressor arbeiten nicht.	Luftentfeuchter ist ausgeschaltet.	Luftentfeuchter einschalten.
	Luftentfeuchter ist ohne Stromversorgung.	Stromversorgung prüfen.
Pumpenstörung	Pumpe ist blockiert, z.B. weil das Wasser über den Ablaufschlauch/den Eimer nicht ablaufen kann.	Ablaufschlauch/Eimer kontrollieren.
	Pumpe defekt.	AERIAL-Service kontaktieren.

12 Außerbetriebnahme, Lagerung und Entsorgung

Außerbetriebnahme

1. Luftentfeuchter bei 0 °C bis +40 °C lagern.

Vorgehensweise

1. Luftentfeuchter ausschalten.
2. Eimer entleeren (AD 750) bzw. Wasser abpumpen.
3. Netzstecker ziehen.
4. Luftentfeuchter zum Schutz vor Staub mit einem Tuch abdecken.

Lagerung

VORSICHT! Verletzung!

- Nicht mehr als zwei Luftentfeuchter übereinanderstapeln.
- Luftentfeuchter gegen Kippen sichern.

Vorgehensweise

Entsorgung

ACHTUNG! Gefährdung durch Materialien und Substanzen

- ➔ Materialien sortenrein trennen und entsprechend örtlicher Vorschriften der Wiederverwertung zuführen.
- ➔ Zur Entsorgung von Hilfs- und Betriebsstoffen die örtlichen Vorschriften und Angaben aus den Sicherheitsdatenblättern beachten.



Den Luftentfeuchter nicht dem Hausmüll zuführen, sondern entsprechend den gesetzlichen Bestimmungen entsorgen.

13 EG-Konformitätserklärung

EG-Konformitätserklärung im Sinne der Maschinenrichtlinie 2006/42/EG Anhang II 1.A

Hersteller: Dantherm GmbH Oststraße 148 22844 Norderstedt

Produkt: Luftentfeuchter

Produkt-Nr: AD750 / AD750-P / AD780-P

Funktionsbeschreibung: Der Luftentfeuchter dient dem Entfeuchten der Luft bei Atmosphärendruck in geschlossenen Räumen.

Es wird ausdrücklich erklärt, dass das Produkt den einschlägigen Bestimmungen der folgenden Richtlinien entspricht:

- 2006/42/EG Maschinenrichtlinie
- 2014/30/EU Richtlinie über die elektromagnetische Verträglichkeit (EMV)

Folgende harmonisierte Normen wurden angewandt:

- EN 60335-2-40:2003
- EN 60204-1:2006
- EN 378-2:2016
- EN ISO 12100:2010
- EN ISO 13857:2008
- EN ISO 14120:2015

Für die Zusammenstellung der technischen Dokumentation bevollmächtigte Person: Manfred Föhlisch - Oststraße 148 - 22844 Norderstedt

Norderstedt den 30.04.2020

II. EN - OPERATING INSTRUCTIONS

1	Models	13
2	Product overview.....	14
3	Overview of control panel.....	15
4	About these operating instructions	16
5	Product description.....	16
6	Safety.....	16
7	Unpacking	17
8	Transport and connection	17
9	Operation.....	19
10	Maintenance and care	19
11	Troubleshooting	20
12	Decommissioning, storage and disposal	21
13	EC Declaration of Conformity.....	22

1 Models

These operating instructions relate to various models. The functions and operation are virtually identical. You can find out which model you have from the identification plate. Further information can be found in the Technical Data (see last page).

Model	Main characteristics
AD 750	Basin
AD 750-P	Built-in pump
AD 780-P	Built-in pump

2 Product overview



1	Mains plug
2	Air outlet
3	Wheels

Fig. 1: Front view

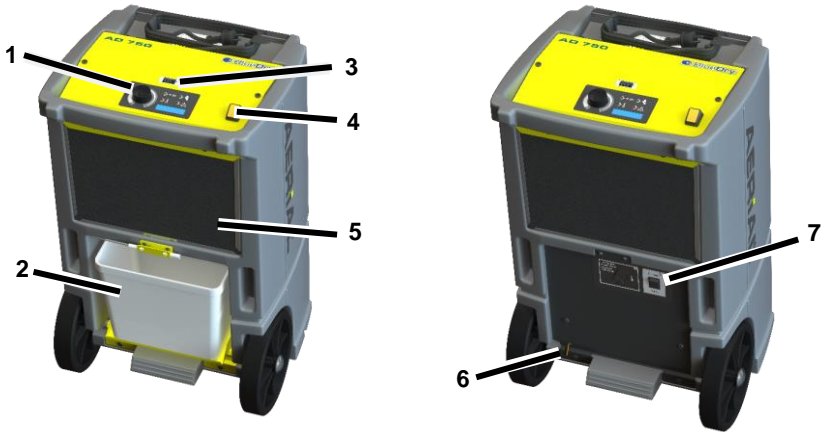

Fig. 2: Back view

1	Control panel	5	Air intake area with filter
2	Basin(AD 750 only)	6	Discharge nozzle
3	Load counter (MID)	7	Toggle switch "Pump" (only AD 750-P/AD780-P)
4	On/off button		

3 Overview of control panel

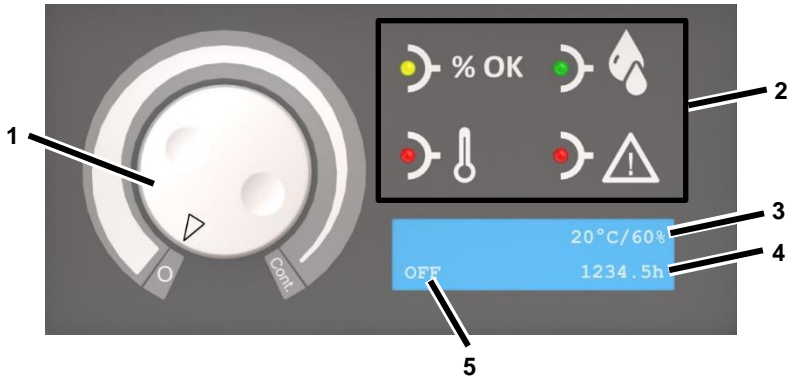

Fig. 3: Overview of control panel

1	Humidity switch: 0 = off Cont. = continuous operation	4	Operating hours
2	Signal lights	5	Operating state/ Target room humidity
3	Actual room temperature/ Actual room humidity		

Signal light	State	Meaning
	Illuminated	Target room humidity reached
	Illuminated	Dehumidifying room. Min 10 minutes + fan delay of 30Min. (Details page 19)
	Flashing	Target humidity exceeded during fan delay
	Illuminated	Outside temperature <1°C or > 34 °C
		Illuminated
Flashing		Pump fault. The pump will start up again automatically once the fault has been repaired.

4 About these operating instructions

These operating instructions must not be reproduced, duplicated or distributed without the written consent of the manufacturer.

Important: Read carefully before use. Keep for later reference.

5 Product description

The dehumidifier controls the air humidity in the room. The condensate water produced is collected in a basin (AD 750) or pumped away by an internal pump (AD 750-P/

AD 780-P). The dehumidifier has an automatic defrost function.

Package contents

- Dehumidifier
- Operating instructions
- AD 750 only: Basin (in appliance)
- Only AD 750-P/780-P:

Discharge hose 12 x 2 mm with hose clamp

Optional accessories

- AD 750: Discharge hose

Identification plate

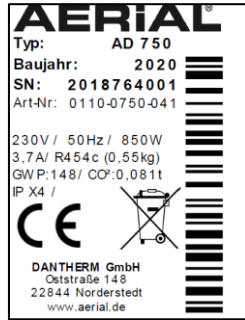

The identification plate is on the housing.

6 Safety

Intended use and conditions of use

The dehumidifier is used to remove humidity from the air where there is atmospheric pressure in closed indoor rooms, such as basements, garages or warehouses.

The dehumidifier must only be used and stored in rooms larger than 4 m².

The dehumidifier must only be used in compliance with the Technical Data (see last page).

Persons with physical, sensory or mental restrictions and children are not permitted to use the dehumidifier.

Every user must have read and understood the operating instructions.

Foreseeable misuse

The dehumidifier must not be used:

- In rooms with potentially explosive atmospheres.
- In rooms with an aggressive atmosphere (e.g. caused by chemicals).
- In rooms with water with a pH value below 7.0 or above 7.4.
- In rooms with salt or liquids with a salt content > 1 %, e.g. brine baths.

- In rooms with ozone-treated air, high solvent concentrations or high dust pollution.

General safety information

WARNING! Risk of explosion, burns and poisoning from refrigerants!

The appliance contains an odourless, flammable refrigerant which, if handled incorrectly, could result in explosions and fire as well as injuries and burns. The refrigerant circuit is pressurised.

- Do not use any objects to accelerate the thawing process.
- Do not store the dehumidifier in rooms with permanent sources of ignition, such as open flames, operational gas appliances or electric heaters.
- Do not drill open or ignite dehumidifiers.
- Only operate the appliance in an adequately ventilated room larger than 4 m².
- Any work to the refrigerant circuit must be performed by the manufacturer or the manufacturer's authorised technical personnel. Before working on the refrigerant circuit, it must be depressurised using the designated mechanisms.
- Observe the national regulations for gas installations.
- Do not dump refrigerants or dispose of them as household waste.
- Avoid coming into contact with the refrigerant.

WARNING! Electrocutation!

Working on live components or water on live components can cause life-threatening electrocution.

- Avoid contact between water and live components.
- Always switch off and unplug the dehumidifier and drain away any

water before moving it to another location.

- Only allow the manufacturer or authorised personnel to carry out work on electric components.

7 Unpacking

Procedure

1. Check that the package contents are complete. Contact your stockist in the event of damage or missing contents.
2. Remove the packaging and dispose of it in accordance with local regulations.

8 Transport and connection

Transport

WARNING! Crushing as a result of instability!

- Transport the dehumidifier in an upright position and secure it so that it cannot tip over or slip.
- Position the dehumidifier on a stable, even surface.

WARNING! Crushing or cutting from reaching into the grille of the air filter!

- Use the handles to transport the dehumidifier.
- Do not reach into the air filter.

CAUTION! Crushing or ergonomic damage when transporting the dehumidifier!

- Use the handles to transport the dehumidifier.
- The dehumidifier must be transported by two people.

Procedure

1. Make sure that the basin is empty / the condensate water has been pumped out.
2. Make sure that the discharge hose (optional) and the mains cable have been disconnected from the appliance.
3. Transport the dehumidifier to where it is going to be used.

NOTE: The air must circulate freely. Do not cover the air openings. There must be a clearance of at least 1 m in front of the air outlet and the air filter.

AD 750: Preparing the basin

Does not apply if an optional discharge hose is connected.

Procedure

- Slide the basin into the dehumidifier.

AD 750-P/AD 780-P: Connecting the discharge hose

With the AD 750-P/ AD 780-P it is essential to connect the discharge hose provided.

ATTENTION! Inadequate appliance output!

- Do not bend the discharge hose.
- Do not place any objects on the hose.

Procedure

1. Attach the discharge hose on the back of the device to the discharge nozzle and secure with the hose clamp.
2. Run the discharge hose away from the dehumidifier to a drain or into a suitable container (maximum height difference: 3 m).

AD 750: Connecting an optional discharge hose

If necessary, the condensate water in the AD 750 can be drained off via a discharge hose instead of into the basin. To do this, proceed as follows:

ATTENTION! Inadequate appliance output!

- Do not place the end of the hose in the water (backwater possible).
- Do not bend the discharge hose.
- Do not place any objects on the hose.

Procedure

1. Remove the basin.
2. Attach a suitable hose (12 x 2 mm) to the discharge nozzle (Pos. 1) using a pipe clip.



3. Make sure that the end of the hose is lower than the start of the hose at the discharge nozzle. Minimum slope of 5% (5 cm/metre).
4. Run the end of the hose into a drain or a suitable container.

Electrical connection

Procedure

1. Make sure that the supply voltage is the same as the connection voltage in the technical data.
2. Provide an adequate fuse for the socket and the power supply.
3. Install an earth leakage circuit breaker in damp rooms and building sites.

4. Make sure that the mains plug is suitable for the socket of the building.
5. Make sure that the socket used is earthed.
6. Plug the mains plug into the socket.



9 Operation

Dehumidifying the room

NOTE: Allow the dehumidifier to rest in its final position for approx. 15 minutes before starting up, after transport and after prolonged storage.

Procedure

1. Make sure that the condensate water can drain off through a discharge hose or into the basin.
2. Set on/off button to "I".
3. Turn the humidity switch from "0" to "Cont". Set the desired humidity at the humidity switch. The dehumidifier will only start if the actual room humidity is higher than the target room humidity.

Light  illuminates. The dehumidifier will start operating. The dehumidifier runs for at least 10 minutes. Once the target room humidity has been reached, the fan continues to run for 30 minutes. If the actual room humidity increases by 5% during the cool-down period, the light  flashes and the compressor restarts when the time is up. If the humidity switch is at "Cont", the dehumidifier will run continuously.

AD 750: Emptying the basin

The light  flashes, the basin is full.

Procedure

1. Empty the basin.

AD 750-P/AD 780-P: Pumping out water

The condensate water can be pumped away if necessary as follows:

Procedure

1. Make sure that the discharge hose runs into a drain or suitable container.
2. Switch on the pump. To do this, press and hold the toggle switch "Pump" until the condensate water has been pumped away.



Switching off

Procedure

1. Empty the basin or pump water out if necessary.
2. Set humidity switch to "0".
3. Set on/off button to "0".

10 Maintenance and care

WARNING! Damage to health from dust!

- ⊖ Only clean the dehumidifier with compressed air in open spaces.
- ⊖ Wear a protective mask and goggles.

ATTENTION! Damage to property!

- ⊖ Cleaning agents can damage surfaces. Only use mild detergents.
- ⊖ Only use approved original spare parts.

Cleaning and inspection

Procedure

1. Switch off the dehumidifier.
2. Unplug the mains plug.
3. Remove and clean the air filter (e.g. with vacuum cleaner) or replace it.
4. Check the discharge nozzle and discharge hose, if connected.
5. Insert a new or clean filter. Only use an original filter.
6. Plug in the mains cable.
7. Switch on the dehumidifier if necessary.

Spare parts and customer service

If you have any questions about the dehumidifier or require spare parts, contact your authorised dealer or AERIAL Service.

Error messages

Display message	Possible cause	Remedial action
Error E1 <Room temp>	Outside temperature < 1°C or > 34°C	Appliance will automatically restart as soon as the temperature is > 5°C or < 30°C.
Error E2 <cooling system>	Cooling system fault	Switch off the dehumidifier and reset to the required target room humidity.

11 Troubleshooting

Please check the following points in the event of a fault. If necessary contact AERIAL Service.

WARNING! Poisoning from refrigerant, burns, crushing or electrocution during maintenance work!

- Only allow the manufacturer or authorised personnel to carry out repairs and maintenance work.
- In the event of malfunctions, switch off the dehumidifier and secure it so that it cannot be switched back on again.
- Allow any hot components to cool sufficiently before working on them.

Faults

Problem	Possible cause	Remedial action
The dehumidifier is not performing well/removing moisture.	Air filter is dirty. The dehumidifier is not getting enough air. Dirty filters can damage the appliance in the long term.	Clean the filter or replace if necessary.
The dehumidifier is out of operation / fan and compressor are not working.	Dehumidifier is switched off.	Switch on the dehumidifier.
	There is no power supply to the dehumidifier.	Check the power supply.
Pump fault	Pump is blocked, e.g. water cannot drain out of the discharge hose/basin.	Check the discharge hose/basin, if connected.
	Pump faulty.	Contact AERIAL Service.

12 Decommissioning, storage and disposal

Decommissioning

Procedure

1. Switch off the dehumidifier.
2. Empty the basin (AD 750) or pump the water out.
3. Unplug the mains plug.
4. Cover the dehumidifier with a cloth to protect it from dust.

Storage

CAUTION! Injury!

- Do not stack more than two dehumidifiers on top of each other.
- Secure the dehumidifiers so that they do not fall over.

Procedure

1. Store the dehumidifier between 0 °C and +40 °C.

Disposal

ATTENTION! Risk from materials and substances

- Sort materials according to type and recycle in accordance with local regulations.
- When disposing of auxiliary and operating materials, observe the local regulations and information on the safety data sheets.



Do not dispose of the dehumidifier as household waste but rather in accordance with the legal regulations.

13 EC Declaration of Conformity

EC Declaration of Conformity in accordance with Machinery Directive 2006/42/EC Appendix II 1.A

Manufacturer: Dantherm GmbH Oststraße 148 22844 Norderstedt

Product: Dehumidifier

Product no.: AD750 / AD750-P / AD780-P

Functional description: The dehumidifier is used to remove humidity from air where there is atmospheric pressure in closed rooms.

We hereby confirm that the product complies with the relevant provisions of the following directives:

- 2006/42/EC Machinery directive
- 2014/ 30/ EU Directive on electromagnetic compatibility (EMC)

The following harmonised standards have been applied:

- EN 60335-2-40:2003
- EN 60204-1:2006
- EN 378-2:2016
- EN ISO 12100:2010
- EN ISO 13857:2008
- EN ISO 14120:2015

Person authorised to compile the technical documentation:

Manfred Föhlich - Oststraße 148 - 22844 Norderstedt

Norderstedt, 30/04/2020

III. FI - Käyttöohje

1	Laitemallit.....	23
2	Yleiskuvaus.....	24
3	Käyttöpaneelin yleiskuvaus.....	25
4	Tietoja käyttöohjeesta.....	26
5	Tuotokuvaus	26
6	Turvallisuus	26
7	Pakkauksen avaaminen	27
8	Kuljetus ja liitännät.....	27
9	Käyttö	28
10	Huolto ja hoito	29
11	Vikojen korjaus	30
12	Käytöstä poistaminen, varastointi ja hävittäminen	31
13	EU-vaatimustenmukaisuusvakuutus	32

1 Laitemallit

Tässä käyttöohjeessa kerrotaan erilaisista laitemalleista. Toiminnoissa ei ole merkittäviä eroja mallien välillä. Mallinumero on merkitty tyyppikilpeen. Lisätietoja on teknisissä tiedoissa (ks. viimeinen sivu).

Malli	Ominaisuudet
AD 750	Säiliö
AD 750-P	Sisäänrakennettu pumppu
AD 780-P	Sisäänrakennettu pumppu

2 Yleiskuvaus



1	Pistoke
2	Ilmanpoistoaukko
3	Pyörät

Kuva 1: Etupuoli

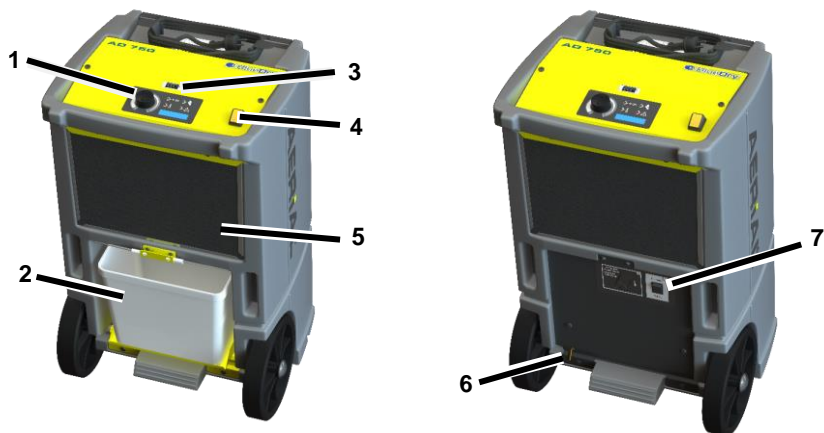

Kuva 2: Taustapuoli

1	Käyttöpaneeli	5	Ilmanottoaukko ja suodatin
2	Säiliö (vain AD 750)	6	Poistoliitäntä
3	Teholaskuri (MID)	7	Pumppu-vipukytkin (vain AD 750-P / AD780-P)
4	Päälle/pois-painike		

3 Käyttöpaneelin yleiskuvaus

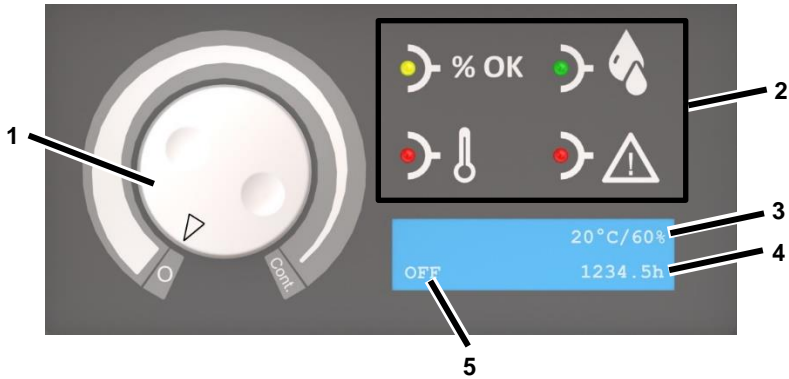

Kuva 3: Käyttöpaneelin yleiskuvaus

1	Kosteudensäädin: 0 = pois päältä Cont. = jatkuva käyttö	4	Käyttötunnit
2	Merkkivalot	5	Käyttötila / Asetettu ilmankosteus
3	Tilan todellinen lämpötila Todellinen ilmankosteus		

Merkkivalo	Tila	Merkitys
	Palaa	Asetettu ilmankosteus saavutettu
	Palaa	Tilasta poistetaan kosteutta
	Palaa	Ulkolämpötila < 1 °C tai > 34 °C
	Palaa	Vika
	Vilkkuu	Pumppuvika. Kun vika on korjattu, pumppu käynnistyy jälleen automaattisesti.

4 Tietoja käyttöohjeesta

Tätä käyttöohjetta ei saa kopioida, monistaa tai levittää ilman valmistajan kirjallista lupaa.

Tärkeää: Lue ohje huolellisesti ennen laitteen käyttöä. Säilytä ohje myöhempää käyttöä varten.

5 Tuotekuvas

Ilmankuivain säätelee tilan ilmankosteutta. Käytön aikana syntynyt kondenssivesi ohjataan säiliöön (AD 750) tai pumpataan pois sisäänrakennetulla pumpulla (AD 750-P / AD 780-P). Kuivaimesa on automaattinen sulatustoiminto.

Toimituksen sisältö

- Ilmankuivain
- Käyttöohje
- Vain AD 750: Säiliö (laitteessa)
- Vain AD 750-P / 780-P:
Poistoletku 12 x 2 mm ja letkunkiristin

Valinnaiset lisävarusteet

- AD 750: Poistoletku

Tyypikilpi

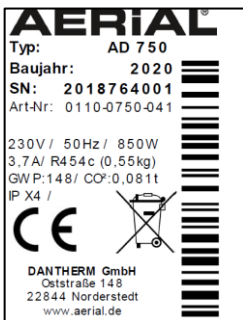

Tyypikilpi on laitteen kotelossa.

6 Turvallisuus

Asianmukainen käyttö ja käyttöedellytykset

Ilmankuivain poistaa ilmasta kosteutta normaalissa ilmanpaineessa suljetuissa tiloissa, kuten kellareissa, autotalleissa ja varastohalleissa.

Ilmankuivaimen käyttö ja säilytys on sallittua vain tiloissa, joiden pinta-ala on yli 4 m².

Ilmankuivainta saa käyttää vain teknisten tietojen (ks. viimeinen sivu) mukaisesti.

Lapset tai fyysisiltä, sensorisilta ja henkisiltä kyvyiltään rajoittuneet henkilöt eivät saa käyttää laitetta.

Jokaisen käyttäjän on luettava käyttöohje ja ymmärrettävä sen sisältö.

Ennakoitava väärinkäyttö

Ilmankuivainta ei saa sijoittaa

- räjähdysvaaralliseen tilaan
- aggressiiviseen ympäristöön (esimerkiksi kemikaaleista johtuen)
- tilaan, jossa veden pH-arvo on alle 7,0 tai yli 7,4
- tilaan, jossa suolan tai nesteen suolan pitoisuus on yli 1 % (esimerkiksi suolakylpyhuoneet)
- tilaan, jossa on otsonoitua ilmaa tai paljon liuottimia tai pölyä.

Yleiset turvallisuusohjeet

VAROITUS! Kylmäaineen aiheuttama räjähdys-, palo- ja myrkytysvaara!

Laitteessa on hajutonta ja syttyvää kylmäainetta, joka voi väärin käytettynä aiheuttaa räjähdyksen, tulipalon, myrkytyksen tai muita henkilövahinkoja. Kylmäainepiiri on paineistettu.

- ☞ Sulatustoimintoa ei saa nopeuttaa minkäänlaisilla apuvälineillä.

- ☞ Ilmankuivainta ei saa säilyttää tilassa, jossa on pysyviä syttymislähteitä, kuten avotulta, käynnissä olevia kaasulaitteita tai sähkölämmittimiä.
- ☞ Ilmankuivainta ei saa porata tai polttaa.
- ☞ Laitetta saa käyttää vain tiloissa, joissa on riittävä tuuletus ja joiden pinta-ala on yli 4 m².
- ☞ Kylmäainepiiriä koskevat työt on jätettävä valmistajalle tai tämän valtuuttamalle ammattilaiselle. Kylmäainepiiri on tyhjennettävä asianmukaisesti ennen sitä koskevia töitä.
- ☞ Kansallisia kaasuasennusmääräyksiä on noudatettava.
- ☞ Kylmäainetta ei saa päästää ilmaan tai hävittää talousjätteenä.
- ☞ Vältä kosketusta kylmäaineen kanssa.

VAROITUS! Sähköiskun vaara!

Jännitteisten osien käsitteleminen tai jännitteisissä osissa oleva vesi voi aiheuttaa hengenvaarallisen sähköiskun.

- ☞ Vältä veden joutumista koskeuksiin jännitteisten osien kanssa.
- ☞ Sammuta kuivain, irrota pistoke ja johda mahdollinen vesi pois aina ennen laitteen siirtämistä.
- ☞ Sähköosia koskevat työt on jätettävä valmistajalle tai valtuutetulle ammattilaiselle.

7 Pakkauksen avaaminen

Toimintaohjeet

1. Tarkista, että toimitus sisältää kaikki osat ja ne ovat ehjiä. Jos osia on vaurioitunut tai puuttuu, ota yhteyttä myyjään.
2. Poista pakkausmateriaalit ja hävitä ne paikallisten määräysten mukaisesti.

8 Kuljetus ja liitännät

Kuljetus

VAROITUS! Laitteen kaatumisen aiheuttama puristumisvaara!

- ☞ Ilmankuivain on kuljetettava pystyasennossa ja niin, ettei se pääse kaatumaan tai liukumaan.
- ☞ Ilmankuivain on sijoitettava tasaiselle ja tukevalle alustalle.

VAROITUS! Säleikön aiheuttama puristumis- ja leikkautumisvaara!

- ☞ Kun kuljetat ilmankuivainta, pidä kiinni kahvoista.
- ☞ Älä pidä kiinni suodattimesta.

VARO! Ilmankuivaimen kuljettamisen aiheuttama puristumis- ja loukkaantumisvaara!

- ☞ Kun kuljetat ilmankuivainta, pidä kiinni kahvoista.
- ☞ Ilmankuivaimen kuljetukseen tarvitaan kaksi henkilöä.

Toimintaohjeet

1. Varmista, että säiliö on tyhjä tai kondenssivesi on pumpattu pois.
2. Varmista, että poistoletku (valinnainen) ja virtajohto on irrotettu laitteesta.
3. Siirrä ilmankuivain sen käyttöpaikkaan.

HUOMAUTUS: Ilman on päästävä kiertämään vapaasti. Ilma-aukkoja ei saa peittää. Ilmanpoistoaukon ja suodattimen eteen on jätettävä vähintään 1 m vapaata tilaa.

AD 750: Säiliön asentaminen

Ei koske laitteita, jotka on varustettu valinnaisella poistoletkulla.

Toimintaohjeet

- Aseta säiliö ilmankuivaimeen.

AD 750-P/AD 780-P: Poistoletkun liittäminen

Laitteisiin AD 750-P / AD 780-P on ehdottomasti liitettävä mukana toimitettu poistoletku.

HUOMIO! Suorituskyvyn alenemisen vaara!

- Poistoletkua ei saa taittaa.
- Letkuun ei saa työntää esineitä.

Toimintaohjeet

1. Kiinnitä poistoletku laitteen taustapuolelle poistoliihtäntään, ja varmista kiinnitys letkunkiristimellä.
2. Aseta letkun pää poistoviemäriin tai kondenssivedelle tarkoitettuun astiaan (korkeusero enintään 3 m).

AD 750: Valinnaisen poistoletkun liittäminen

Tarvittaessa laitteen AD 750 kondenssiveden poistamiseen voidaan käyttää poistoletkua säiliön sijaan. Huomioi tällöin seuraavat seikat:

HUOMIO! Suorituskyvyn alenemisen vaara!

- Letkun pää ei saa koskettaa vettä (vesi voi nousta takaisin letkuun).
- Poistoletkua ei saa taittaa.
- Letkuun ei saa työntää esineitä.

Toimintaohjeet

1. Ota säiliö pois laitteesta.
2. Kiinnitä letku (12 x 2 mm) letkupidikkeen avulla poistoliihtäntään (pos. 1).



3. Varmista, että letkun pää on liitännän päätä syvemmällä. Kaltevuuden on oltava vähintään 5 % (5 cm/m).
4. Aseta letkun pää poistoviemäriin tai kondenssivedelle tarkoitettuun astiaan.

Sähköliitäntä

Toimintaohjeet

1. Varmista, että verkkojännite vastaa teknisissä tiedoissa annettua jännitettä.
2. Varmista pistorasian ja sähköverkon turvallisuus.
3. Märkätiloissa ja rakennustyömailla on käytettävä vikavirtasuojakytkintä.
4. Varmista, että pistoke soveltuu käytettäväksi pistorasian kanssa.
5. Varmista, että pistorasia on maadoitettu.
6. Työnnä pistoke pistorasiaan.



9 Käyttö

Ilmankuivaustoiminto

HUOMAUTUS: Ennen käyttöönottoa sekä kuljettamisen ja pidemmän varastoinnin jälkeen ilmankuivain on ensin siirrettävä käyttöpaikalleen, minkä jälkeen on odotettava 15 minuuttia ennen sen käynnistämistä.

Toimintaohjeet

1. Varmista, että kondenssivesi pääsee valumaan poistoletkun kautta tai säiliöön.
2. Kytke päälle/pois-painike asentoon "I".
3. Kierrä kosteudensäädintä asennosta 0 asennon Cont suuntaan. Säädä kosteudensäätimellä haluamasi ilmankosteus. Ilmankuivain käynnistyy vain, jos todellinen ilmankosteus on asetettua ilmankosteutta korkeampi.

Valo  syttyy. Ilmankuivaustoiminto käynnistyy. Ilmankuivaustoiminto on käynnissä vähintään 10 minuuttia. Kun asetettu ilmankosteus on saavutettu, tuuletin on käynnissä vielä 30 minuutin ajan. Jos todellinen ilmankosteus nousee tänä aikana 5 %, valo  vilkkuu ja kompressori käynnistyy jakson loputtua uudelleen. Jos kosteudensäädin on asennossa Cont, ilmankuivain käy jatkuvasti.

AD 750: Säiliön tyhjentäminen

Valo  vilkkuu, säiliö on täynnä.

Toimintaohjeet

1. Tyhjennä säiliö.

AD 750-P/AD 780-P: veden pumppaaminen

Tarvittaessa kondenssivesi voidaan pumpata laitteesta seuraavasti:

Toimintaohjeet

1. Varmista, että letkun pää on asetettu poistoviemäriin tai kondenssivedelle tarkoitettuun astiaan.
2. Kytke pumppu päälle. Aloita pumppaus pumppu-vipukytkimen avulla ja pidä se kytkettynä niin kauan, kunnes kondenssivesi on pumpattu laitteesta.

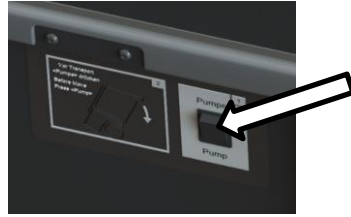

Sammuttaminen

Toimintaohjeet

1. Tyhjennä tarvittaessa säiliö tai pumppaa vesi pois.
2. Kierrä kosteudensäädin asentoon 0.
3. Kytke päälle/pois-painike asentoon 0.

10 Huolto ja hoito

VAROITUS! Pölyn aiheuttama terveyshaittojen vaara!

- ☞ Ilmankuivaimen saa puhdistaa paineilmalla vain avoimessa tilassa.
- ☞ Käytä hengityssuojainta ja suojalaseja.

HUOMIO! Aineellisten vahinkojen vaara!

- ☞ Puhdistusaineet voivat vaurioittaa laitteen pintoja. Käytä ainoastaan mietoja puhdistusaineita.
- ☞ Käytä vain hyväksytyjä alkuperäisvaraosa.

Puhdistaminen ja tarkastus

Toimintaohjeet

1. Sammuta ilmankuivain.
2. Irrota pistoke pistorasiasta.
3. Irrota suodatin. Puhdista se esimerkiksi imuroimalla tai vaihda se tarvittaessa.
4. Tarkasta poistoliitännän ja mahdollisen poistoletkun kunto.

5. Aseta puhdistettu tai uusi suodatin paikalleen. Käytä vain hyväksytyjä alkuperäissuodattimia.
6. Työnnä pistoke pistorasiaan.
7. Käynnistä ilmankuivain tarvittaessa.

Varaosat ja asiakaspalvelu

Jos sinulla on kysyttävää laitteen toiminnasta tai tarvitset varaosia, ota yhteyttä jälleenmyyjään tai AERIAL-huoltoon.

11 Vikojen korjaus

Jos laite ei toimi oikein, käy läpi seuraavat kohdat. Ota tarvittaessa yhteyttä AERIAL-huoltoon.

VAROITUS! Huollon aikana on olemassa kylmäaineen aiheuttaman myrkytyksen sekä tulipalon, puristumisen ja sähköiskun vaara!

- ☞ Huolto- ja korjaustyöt on jätettävä valmistajalle tai valtuutetulle ammattilaiselle.
- ☞ Jos ilmankuivain ei toimi oikein, sammuta se ja estä uudelleenkäynnistäminen.
- ☞ Anna kuumenneiden osien jäähtyä riittävästi ennen töiden aloittamista.

Vikailmoitukset

Näytön teksti	Mahdollinen syy	Ratkaisu
Error E1 <Room temp>	Ulkolämpötila < 1 °C tai > 34 °C	Ilmankuivaustoiminto käynnistyy automaattisesti, kun lämpötila on > 5 °C tai < 30°C.
Error E2 <cooling system>	Jäähdytysjärjestelmän vika	Sammuta ilmankuivain ja aseta uudelleen haluamasi ilman-kosteus.

Viat

Ongelma	Mahdollinen syy	Ratkaisu
Ilmankuivain poistaa kosteutta vain heikosti tai ei lainkaan.	Suodatin on likainen. Ilmankuivain saa liian vähän ilmaa. Likaantuneet suodattimet voivat vaurioittaa laitetta ajan mittaan.	Puhdista suodatin tai vaihda se tarvittaessa.
Ilmankuivaustoiminto ei käynnisty / tuuletin ja kompressori eivät toimi.	Ilmankuivain on sammutettu.	Käynnistä ilmankuivain.
	Ilmankuivain ei saa virtaa.	Tarkista kytkennät.
Pumppuvika	Pumppu on tukossa, esim. koska vesi ei pääse virtaamaan poistoletkun/säiliön kautta pois.	Tarkista poistoletku/säiliö.
	Pumpussa on toimintahäiriö.	Ota yhteyttä AERIAL-huoltoon.

12 Käytöstä poistaminen, varastointi ja hävittäminen

Käytöstä poistaminen

1. Ilmankuivaimen varastointilämpötila on 0 °C – +40 °C.

Toimintaohjeet

1. Sammuta ilmankuivain.
2. Tyhjennä säiliö (AD 750) tai pumpua vesi pois.
3. Irrota pistoke pistorasiasta.
4. Suojaa ilmankuivain pölyltä peittämällä se kankaalla.

Varastointi

VARO! Loukkaantumisvaara!

- Pölyä saa pinota korkeintaan kaksi ilmankuivainta.
- Varmista, että ilmankuivain ei pääse kaatumaan.

Toimintaohjeet

Hävittäminen

määräyksiä ja käyttöturvallisuustiedotteiden vaatimuksia.

HUOMIO! Materiaalien ja aineiden aiheuttama vaara

- Lajittele materiaalit ja hävitä ne paikallisten jätemääräysten mukaisesti.
- Noudata lisä- ja polttoaineiden hävittämisessä paikallisia



Ilmankuivainta ei saa hävittää talousjätteenä, vaan se on kierrätettävä voimassa olevan lainsäädännön mukaisesti.

13 EU-vaatimustenmukaisuusvakuutus

EU-vaatimustenmukaisuusvakuutus konedirektiivin 2006/42/EY liitteen II 1.A mukaisesti

Valmistaja: Dantherm GmbH Oststraße 148 22844 Norderstedt

Tuote: Ilmankuivain

Tuotenumero: AD750 / AD750-P / AD780-P

Toiminnan kuvaus: Ilmankuivain poistaa ilmasta kosteutta normaalissa ilmanpaineessa suljetuissa tiloissa.

Vakuutamme täten, että tuote on seuraavien direktiivien oleellisten vaatimusten mukainen:

- 2006/42/EY konedirektiivi
- 2014/ 30/ EU direktiivi sähkömagneettisesta yhteensopivuudesta (EMC).

Seuraavia yhdenmukaistettuja standardeja on noudatettu:

- EN 60335-2-40:2003
- EN 60204-1:2006
- EN 378-2:2016
- EN ISO 12100:2010
- EN ISO 13857:2008
- EN ISO 14120:2015

Teknisen dokumentaation laatimiseen valtuutettu henkilö:

Manfred Föhlisch - Oststraße 148 - 22844 Norderstedt

Norderstedt, 30.4.2020

IV. Istruzioni per l'uso IT

1	Varianti dell'apparecchio	33
2	Panoramica del prodotto	34
3	Panoramica del pannello comandi.....	35
4	Informazioni sulle presenti istruzioni per l'uso.....	36
5	Descrizione del prodotto.....	36
6	Sicurezza	36
7	Rimozione dell'imballaggio	37
8	Trasporto e collegamento.....	37
9	Uso.....	39
10	Manutenzione.....	40
11	Eliminazione dei guasti	40
12	Messa fuori servizio, stoccaggio e stoccaggio.....	42
13	Dichiarazione di conformità CE.....	43

1 Varianti dell'apparecchio

Nelle presenti istruzioni per l'uso vengono descritte diverse varianti dell'apparecchio. Le funzioni e i comandi sono pressoché identici. Per verificare il proprio modello, consultare la targhetta sull'apparecchio. Per ulteriori informazioni si consultino i dati tecnici (si veda l'ultima pagina).

Variante	Caratteristiche principali
AD 750	Vaschetta
AD 750-P	Pompa integrata fissa
AD 780-P	Pompa integrata fissa

2 Panoramica del prodotto



Fig. 1: Vista frontale

1	Spina di alimentazione
2	Uscita dell'aria
3	Ruote

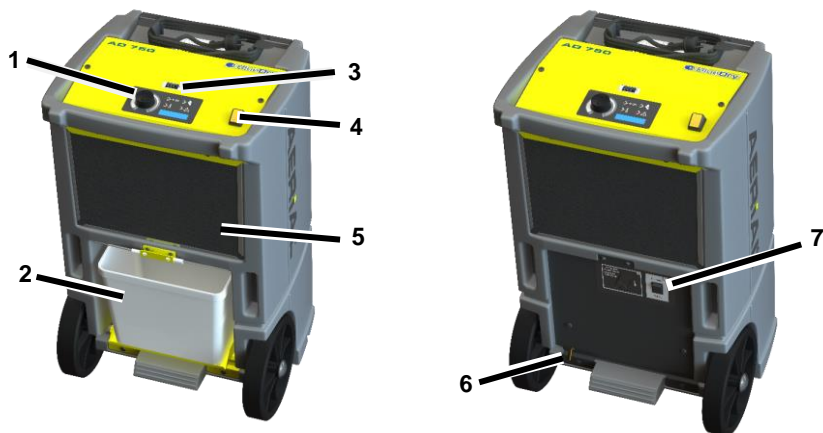

Fig. 2: Vista posteriore

1	Pannello comandi	5	Superficie di aspirazione con filtro
2	Vaschetta (solo AD 750)	6	Raccordo di scarico
3	Contatore di potenza (MID)	7	Interruttore a bascula "Pompa" (solo AD 750-P/AD780-P)
4	Interruttore acceso/spento		

3 Panoramica del pannello comandi

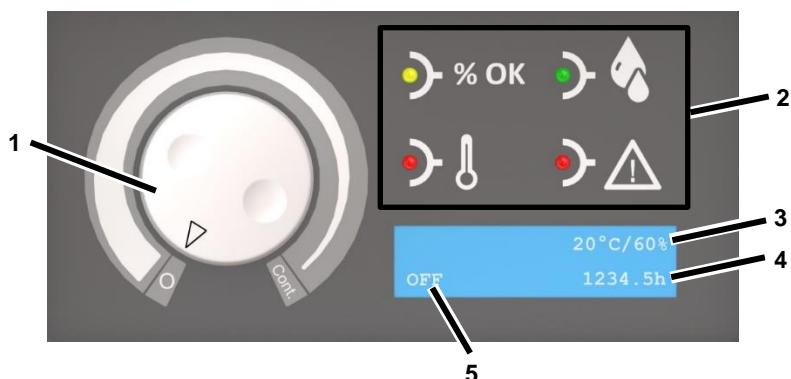

Fig. 3: Panoramica del pannello comandi

1	Igrostato:0 = Spento Cont. = Funzionamento continuo	4	Ore di funzionamento
2	Spie luminose di segnalazione	5	Stato di funzionamento/ Umidità ambientale impostata
3	Temperatura ambientale effettiva/Umidità ambientale effettiva		

Spia luminosa di segnalazione	Stato	Significato
	Accesa	Il valore di umidità ambientale impostato è stato raggiunto
	Accesa	Deumidificazione del locale in corso
	Accesa	Temperatura esterna <1°C o > 34 °C
	Accesa	Guasto
	Lampeggia	Guasto alla pompa. Una volta rimosso il guasto, la pompa si riavvia automaticamente.

4 Informazioni sulle presenti istruzioni per l'uso

Le presenti istruzioni per l'uso non possono essere riprodotte, copiate e distribuite senza previa autorizzazione scritta del fabbricante.

Importante: leggere accuratamente prima dell'uso. Conservare per l'eventuale consultazione successiva.

5 Descrizione del prodotto

Il deumidificatore regola l'umidità dell'aria in ambienti chiusi. L'acqua condensata aspirata viene raccolta in una vaschetta (AD 750) e scaricata tramite una pompa interna (AD 750-P/AD 780-P). Il deumidificatore è dotato di una funzione di sbrinamento automatico.

Dotazione compresa

- Deumidificatore
- Istruzioni per l'uso
- Solo AD 750: Vaschetta (nell'apparecchio)
- Solo AD 750-P/780-P:
Tubo flessibile di scarico 12 x 2 mm con fascetta

Accessorio opzionale

- AD 750: Tubo di scarico

Targhetta

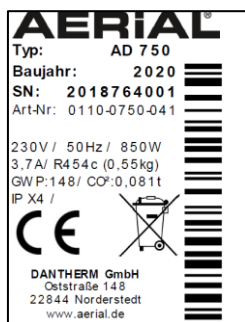

La targhetta è applicata sul corpo dell'apparecchio.

6 Sicurezza

Utilizzo conforme alla destinazione d'uso e condizioni di impiego

Il deumidificatore serve a deumidificare l'aria alla pressione atmosferica in locali chiusi, quali cantine, garage o capannoni.

È consentito utilizzare e stoccare il deumidificatore solo in locali chiusi con una superficie maggiore di 4 m².

L'utilizzo del deumidificatore è consentito solo nel rispetto dei dati tecnici (si veda l'ultima pagina).

L'utilizzo del deumidificatore non è consentito a persone con limitazioni fisiche, sensoriali o psichiche né è destinato all'uso da parte di bambini.

Prima di utilizzare l'apparecchio, si devono leggere e comprendere le presenti istruzioni.

Utilizzo improprio prevedibile

L'utilizzo del deumidificatore non è consentito nei seguenti casi:

- In locali con atmosfera esplosiva.
- In locali con atmosfere aggressive (per es. causate da sostanze chimiche).

- In locali con acqua aventi un valore del pH compreso tra 7,0 e 7,4
- In locali con sale o sostanze saline con un tenore di sale > 1 %, per es. in piscine con acqua salata.
- In locali con aria trattata con l'ozono, elevata concentrazione di solventi o elevato carico di polvere.

Avvertenze di sicurezza generali

AVVERTENZA! Pericolo di esplosione, ustioni e avvelenamenti da refrigerante!

Nell'apparecchio si trova un refrigerante inodore infiammabile che, se trattato impropriamente, può portare a esplosioni e incendi nonché a ustioni e avvelenamenti. Il circuito del refrigerante è sotto pressione.

- Non utilizzare alcun oggetto per accelerare il processo di sbrinamento.
- Non conservare il deumidificatore in locali in cui siano presenti fonti di innesco permanenti, quali fiamme aperte, apparecchi a gas o riscaldatori elettrici accesi.
- Non perforare né bruciare il deumidificatore.
- Mettere in funzione l'apparecchio solo in locali sufficientemente aerati con una superficie superiore a 4m².
- L'esecuzione di qualsiasi lavoro sul circuito del refrigerante è consentita solo al fabbricante o a personale specializzato da lui autorizzato. Prima di eseguire lavori sul circuito del refrigerante, è necessario scaricarlo in corrispondenza dei dispositivi previsti.
- Si devono rispettare le prescrizioni nazionali vigenti per le installazioni a gas.
- Non scaricare il refrigerante né smaltirlo tra i rifiuti domestici.
- Evitare il contatto con il refrigerante.

AVVERTENZA! Pericolo di folgorazione!

Durante i lavori su componenti sotto tensione o se questi ultimi vengono a contatto con acqua sussiste il rischio di folgorazioni mortali.

- Evitare che i componenti sotto tensione vengano a contatto con acqua.
- Prima di spostarlo in un altro posto, il deumidificatore va spento e scollegato dall'alimentazione di corrente rimuovendo la spina dalla presa. Eventualmente scaricare l'acqua.
- I lavori su componenti elettrici devono essere eseguiti esclusivamente dal fabbricante o da personale autorizzato.

7 Rimozione dell'imballaggio

Procedimento

1. Verificare la presenza di tutti i componenti in dotazione. Qualora l'apparecchio presenti segni di danneggiamento o qualora la dotazione non sia completa, contattare il rivenditore specializzato.
2. Rimuovere l'imballaggio e smaltirlo secondo le disposizioni vigenti.

8 Trasporto e collegamento

Trasporto

AVVERTENZA! Pericolo di schiacciamento a causa di perdita di stabilità!

- Trasportare il deumidificatore in verticale e assicurarlo in modo tale che non possa ribaltarsi né scivolare.
- Appoggiare il deumidificatore su superfici piane e stabili.

AVVERTENZA! Pericolo di schiacciamento o taglio alle mani in caso di

introduzione nella griglia del filtro dell'aria!

- Trasportare il deumidificatore tenendolo per le maniglie.
- Non introdurre le mani nel filtro dell'aria.

PERICOLO! Pericolo di schiacciamento o danni ergonomici in caso di trasporto del deumidificatore!

- Trasportare il deumidificatore tenendolo per le maniglie.
- Il deumidificatore va trasportato da due persone.

Procedimento

1. Assicurarsi che la vaschetta sia vuota o che l'acqua condensata sia stata scaricata dalla pompa.
2. Assicurarsi che il tubo di scarico (opzionale) e che la spina di alimentazione siano stati staccati dall'apparecchio.
3. Trasportare il deumidificatore sul luogo di impiego.

NOTA: L'aria deve circolare liberamente. Non coprire le aperture per l'aria. Davanti all'uscita dell'aria e al filtro dell'aria si deve lasciare almeno 1 m di spazio libero.

AD 750: Approntare la vaschetta.

Non vale se è collegato il tubo di scarico opzionale.

Procedimento

- Spingere la vaschetta nel deumidificatore.

AD 750-P/AD 780-P: collegare il tubo di scarico.

Per gli apparecchi AD 750-P/AD 780-P è tassativamente necessario collegare il tubo di scarico in dotazione.

ATTENZIONE! Potenza dell'apparecchio insufficiente!

- Non piegare il tubo di scarico.

- Non posare nessun oggetto sul tubo.

Procedimento

1. Fissare il tubo flessibile di scarico sul retro dell'apparecchio al bocchettone di scarico e assicurarlo con l'apposita fascetta.
2. Portare il tubo flessibile dal deumidificatore in uno scarico o in un serbatoio adeguato (differenza di altezza massima 3 m).

AD 750: Collegare il tubo di scarico opzionale.

In caso di necessità per l'apparecchio AD 750 l'acqua condensata può essere scaricata tramite un tubo di scarico anziché nella vaschetta. A tale scopo proseguire come segue:

ATTENZIONE! Potenza dell'apparecchio insufficiente!

- Non immergere l'estremità nel tubo nell'acqua (rischio che l'acqua non defluisca dal tubo).
- Non piegare il tubo di scarico.
- Non posare nessun oggetto sul tubo.

Procedimento

1. Rimuovere la vaschetta.
2. Fissare un tubo flessibile idoneo (12 x 2 mm) con una fascetta stringitubo al raccordo di scarico (pos. 1).



3. Assicurarsi che l'estremità terminale del tubo sia posta più in basso

- rispetto all'estremità iniziale sul raccordo di scarico. Inclinazione di almeno 5% (5 cm/metro).
4. Portare l'estremità terminale del tubo flessibile in uno scarico o in un serbatoio adeguato.

Collegamento elettrico

Procedimento

1. Assicurare che la tensione di rete corrisponda alla tensione di collegamento riportata nei dati tecnici.
2. Proteggere opportunamente la presa di corrente e la rete di alimentazione.
3. In locali umidi o su cantieri installare un interruttore differenziale.
4. Assicurarsi che la spina di alimentazione sia adatta alla presa dell'edificio.
5. Assicurarsi che la presa utilizzata sia stata messa a terra.
6. Inserire la spina nella presa.

9 Uso

Deumidificare il locale.

NOTA: Dopo il trasporto e dopo uno stoccaggio prolungato, lasciare riposare il deumidificatore nella sua posizione finale per 15 minuti prima di metterlo in funzione.

Procedimento

1. Assicurarsi che l'acqua condensata possa defluire attraverso un tubo di scarico o nella vaschetta.
2. Portare l'interruttore acceso/spento in posizione "I".
3. Girare l'igrostatato da "0" verso "Cont". Impostare l'umidità desiderata sull'igrostatato. Il deumidificatore si avvia solo se l'umidità effettiva nel locale supera il valore di umidità ambientale impostato.

La spia luminosa  si accende. Il funzionamento si avvia.

Il deumidificatore funziona per almeno 10 minuti. Non appena nel locale si raggiunge l'umidità prestabilita, il ventilatore continua a funzionare per altri 30 minuti. Se durante il tempo di prolungamento del funzionamento l'umidità effettiva nel locale aumenta del 5%, la spia luminosa  e il compressore si riavvia una volta trascorso il tempo. Se l'igrostatato è impostato su "Cont", il deumidificatore è in funzionamento continuo.

AD 750: Svuotare la vaschetta.

La spia luminosa  lampeggia: la vaschetta è piena.

Procedimento

1. Svuotare la vaschetta.

AD 750-P/AD 780-P: scaricare l'acqua con la pompa.

L'acqua condensata viene scaricata dalla pompa nel seguente modo:

Procedimento

1. Assicurarsi che il tubo flessibile di scarico porti a uno scarico o a un serbatoio adeguato.

2. Inserire la pompa. A tale scopo azionare l'interruttore a bascula "Pompa" e tenerlo premuto finché l'acqua condensata non è stata scaricata dalla pompa.



Disinserimento

Procedimento

1. Se necessario, svuotare la vaschetta o scaricare l'acqua tramite la pompa.
2. Portare l'igrostatto su "0".
3. Portare l'interruttore acceso/spento in posizione "0".

10 Manutenzione

AVVERTENZA! Pericolo di danni alla salute a causa della polvere!

- ☞ Eseguire la pulizia del deumidificatore con aria compressa solo in un ambiente aperto.
- ☞ Utilizzare maschera e occhiali protettivi.

ATTENZIONE! Danni a cose!

- ☞ I prodotti detergenti possono danneggiare le superfici. Utilizzare solo prodotti detergenti delicati.
- ☞ Utilizzare solo pezzi di ricambio originali.

Pulizia e ispezione

Procedimento

1. Spegnerne il deumidificatore.
2. Scollegare la spina di alimentazione dalla rete.

3. Rimuovere e pulire il filtro dell'aria (per es. con un aspirapolvere) o sostituirlo con uno nuovo.
4. Controllare il raccordo di scarico ed eventualmente il tubo di scarico collegato.
5. Inserire un filtro nuovo o pulito. Utilizzare solo filtri di ricambio originali.
6. Collegare il cavo di alimentazione.
7. In caso di necessità accendere il deumidificatore.

Pezzi di ricambio e servizio di assistenza clienti

In caso di domande sul deumidificatore o se sono necessari pezzi di ricambio, contattare il concessionario o il servizio di assistenza AERIAL.

11 Eliminazione dei guasti

In caso di guasto verificare i seguenti punti. Se necessario contattare il servizio di assistenza AERIAL.

AVVERTENZA! Durante i lavori di manutenzione sussiste il rischio di avvelenamenti da refrigerante, lesioni, schiacciamento o folgorazione!

- ☞ I lavori di riparazione o manutenzione su componenti elettrici devono essere eseguiti esclusivamente dal fabbricante o da personale autorizzato.
- ☞ In caso di malfunzionamento, disinserire il deumidificatore e assicurarlo contro la riaccensione accidentale.
- ☞ Prima di iniziare eventuali lavori su parti calde, attendere che queste si siano sufficientemente raffreddate.

Messaggi di guasto

Indicazione sul display	Possibile causa	Rimedio
Error E1 <Room temp>	Temperatura esterna <1°C o > 34 °C	L'apparecchio si avvia automaticamente non appena la temperatura > 5 °C oppure < 30°C.
Error E2 <cooling system>	Guasto al sistema di raffreddamento	Spegnere il deumidificatore e reimpostare l'umidità ambientale desiderata.

Guasti

Problema	Possibile causa	Rimedio
Il deumidificatore deumidifica poco o per niente.	Il filtro dell'aria è sporco. Il deumidificatore riceve troppo poca aria. Sulla durata i filtri sporchi possono provocare danni all'apparecchio.	Pulire il filtro e se necessario sostituirlo con uno nuovo.
Il deumidificatore non funziona/Il ventilatore e il compressore non funzionano.	Il deumidificatore è spento.	Accendere il deumidificatore.
	Il deumidificatore non è alimentato con corrente.	Verificare l'alimentazione di corrente.
Guasto alla pompa	La pompa è bloccata, per esempio perché l'acqua non può essere scaricata tramite il tubo flessibile di scarico/la vaschetta.	Controllare il tubo di scarico/la vaschetta.
	Guasto alla pompa.	Contattare il servizio di assistenza AERIAL.

12 Messa fuori servizio, stoccaggio e stoccaggio

Messa fuori servizio

Procedimento

1. Spegnerne il deumidificatore.
2. Svuotare la vaschetta (AD 750) o scaricare l'acqua con la pompa .
3. Scollegare la spina di alimentazione dalla rete.
4. Coprire il deumidificatore con un panno per proteggerlo dalla polvere.

Stoccaggio

PERICOLO! Lesione!

- ↻ Non impilare più di due deumidificatori l'uno sull'altro.
- ↻ Assicurare il deumidificatore per evitare che si ribalti.

Procedimento

1. Riporre il deumidificatore in magazzino a una temperatura compresa tra 0 °C e +40 °C. Smaltimento

ATTENZIONE! Pericolo derivante da materiali e sostanze

- ↻ Separare i materiali a seconda del tipo e smaltirli opportunamente come da disposizioni locali.
- ↻ Per lo smaltimento di mezzi ausiliari e d'esercizio attenersi alle disposizioni locali e alle indicazioni riportate nelle schede dei dati di sicurezza.



Non conferire il deumidificatore tra i rifiuti domestici, ma rispettare le disposizioni di legge a riguardo.

13 Dichiarazione di conformità CE

**Dichiarazione di conformità CE ai sensi della Direttiva macchine
2006/42/CE Allegato II 1.A**

Fabbricante: Dantherm GmbH Oststraße 148 22844 Norderstedt

Prodotto: Deumidificatore

N° prodotto: AD750 / AD750-P / AD780-P

Descrizione del funzionamento: Il deumidificatore serve a deumidificare l'aria in ambienti chiusi a pressione atmosferica.

Si dichiara espressamente che il prodotto è conforme alle disposizioni vigenti delle seguenti direttive:

- 2006/42/CE Direttiva macchine
- 2014/ 30/ EU Direttiva sulla compatibilità elettromagnetica (EMC)

Sono state applicate le seguenti norme armonizzate:

- EN 60335-2-40:2003
- EN 60204-1:2006
- EN 378-2:2016
- EN ISO 12100:2010
- EN ISO 13857:2008
- EN ISO 14120:2015

Persona responsabile per l'allestimento della documentazione tecnica:
Manfred Föhlich - Oststraße 148 - 22844 Norderstedt
Norderstedt, il 30/04/2020

V. FR - MODE D'EMPLOI

1	Variantes des appareils.....	44
2	Vue d'ensemble des produits	45
3	Vue d'ensemble du panneau de commande	46
4	À propos du présent mode d'emploi	47
5	Description du produit	47
6	Sécurité	47
7	Déballage.....	48
8	Transport et raccordement	48
9	Utilisation	50
10	Entretien et maintenance	51
11	Dépannage	51
12	Mise hors service, entreposage et élimination	53
13	Déclaration de conformité CE	54

1 Variantes des appareils

Différentes variantes d'appareils sont décrites dans ce mode d'emploi. Les fonctions et l'utilisation sont quasiment identiques. La plaque signalétique indique la variante en présence. Vous trouverez de plus amples informations dans les caractéristiques techniques (voir dernière page).

Variante	Caractéristiques principales
AD 750	Seau
AD 750-P	Pompe fixe
AD 780-P	Pompe fixe

2 Vue d'ensemble des produits



1	Prise secteur
2	Sortie d'air
3	Roues

Fig. 1 : vue de face

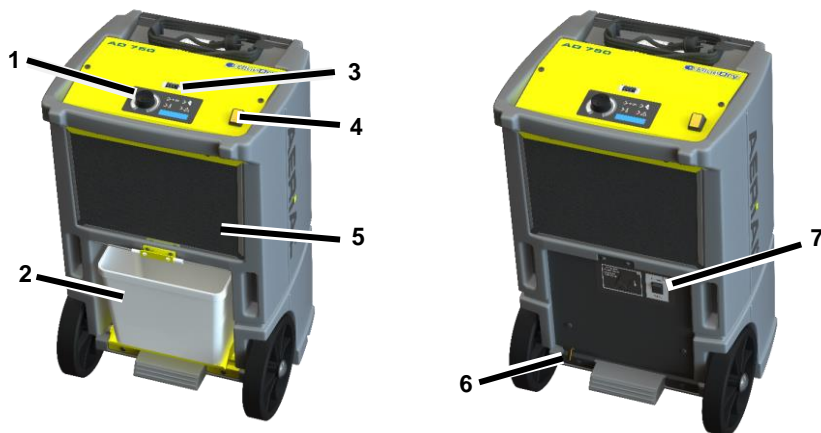

Fig. 2 : vue arrière

1	Panneau de commande	5	Surface d'aspiration d'air avec filtre
2	Seau(AD 750 seulement)	6	Raccord d'évacuation
3	Compteur de puissance (MID)	7	Interrupteur à bascule « pompe » (seulement AD 750-P/AD780-P)
4	Bouton marche/arrêt		

3 Vue d'ensemble du panneau de commande

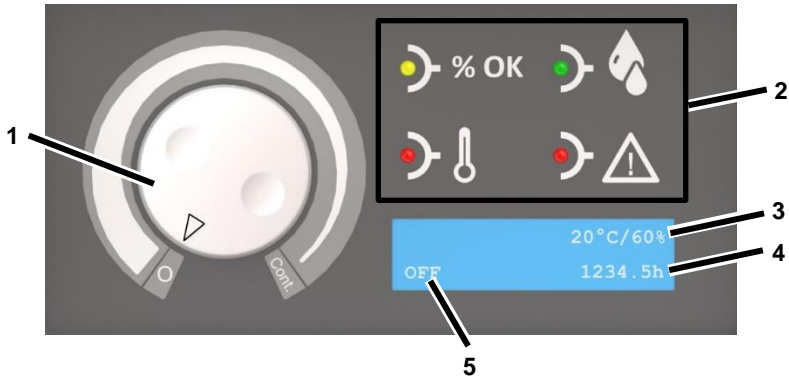

Fig. 3 : vue d'ensemble du panneau de commande

1	Hygrostat : 0 = arrêt Cont. = fonctionnement continu	4	Heures de fonctionnement
2	Témoins lumineux	5	État de fonctionnement/ Humidité ambiante de consigne
3	Température ambiante réelle/ Humidité ambiante réelle		

Témoin lumineux	État	Signification
	Allumé	Humidité ambiante de consigne atteinte
	Allumé	La pièce est déshumidifiée
	Allumé	Température extérieure < 1 °C ou > 34 °C
	Allumé	Dysfonctionnement
	Clignotant	Dysfonctionnement de la pompe. La pompe redémarre automa- tiquement après réparation.

4 À propos du présent mode d'emploi

Le présent mode d'emploi ne peut être reproduit, dupliqué ou distribué sans l'accord écrit du fabricant.

Important : lire attentivement avant l'utilisation. Conserver pour une référence future.

5 Description du produit

Le déshumidificateur régule l'humidité dans la pièce. L'eau de condensation qui en résulte est recueillie dans un seau (AD 750) ou pompée par une pompe interne (AD 750-P/AD 780-P). Le déshumidificateur est équipé d'un système de dégivrage automatique.

Contenu de la livraison

- Déshumidificateur
- Mode d'emploi
- AD 750 seulement : Seau (dans l'appareil)
- Seulement AD 750-P/780-P: Tuyau de vidange 12 x 2 mm avec collier de serrage

Accessoires optionnels

- AD 750: Tuyau de vidange

Plaque signalétique

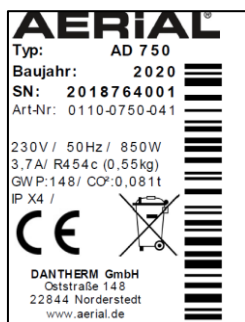

La plaque signalétique se trouve sur le boîtier.

6 Sécurité

Utilisation conforme aux prescriptions et conditions d'utilisation

Le déshumidificateur sert à déshumidifier l'air à pression atmosphérique dans les intérieurs fermés, tels que les caves, les garages ou les entrepôts.

Le déshumidificateur ne peut être mis en fonctionnement et entreposé que dans des pièces dont la surface au sol est supérieure à 4 m².

Le déshumidificateur ne doit être utilisé qu'en conformité avec les données techniques (voir dernière page).

Le déshumidificateur ne doit pas être utilisé par des personnes ayant des facultés physiques, sensorielles ou psychologiques limitées ou par des enfants.

Chaque utilisateur doit avoir lu et compris le mode d'emploi.

Utilisation erronée prévisible

Le déshumidificateur ne doit pas être utilisé :

- dans des pièces avec un risque d'explosion ;

- dans des pièces avec une atmosphère agressive (par ex. du fait de produits chimiques) ;
- dans des pièces avec de l'eau dont le pH se situe entre 7,0 et 7,4 ;
- dans des pièces avec du sel ou des liquides avec une teneur en sel > 1 %, par ex. les bains de saumure ;
- dans les pièces où l'air est traité à l'ozone, où la concentration de solvants est élevée, ou dans lesquelles l'exposition aux poussières est importante.

Consignes générales de sécurité

AVERTISSEMENT ! Risques d'explosion, de brûlures et d'empoisonnement par les fluides frigorigènes !

L'appareil contient un frigorigène inodore et inflammable qui, s'il n'est pas manipulé correctement, peut provoquer des explosions, des incendies, des blessures et des empoisonnements. Le circuit frigorifique est sous pression.

- ⊖ Ne pas utiliser d'objets pour accélérer le processus de dégivrage.
- ⊖ Ne pas entreposer le déshumidificateur dans des pièces où se trouvent des sources d'inflammation permanentes comme des flammes nues, des appareils à gaz allumés ou des appareils de chauffage électrique.
- ⊖ Ne pas percer ou brûler le déshumidificateur.
- ⊖ N'utiliser l'appareil que dans une pièce suffisamment aérée et avec une surface au sol supérieure à 4 m².
- ⊖ Les travaux sur le circuit frigorifique ne doivent être effectués que par le fabricant ou par du personnel qualifié et autorisé par lui. Avant toute intervention sur le circuit frigorifique, celui-ci doit être déchargé sur les dispositifs prévus.

- ⊖ Respecter les réglementations nationales en vigueur pour les installations à gaz.
- ⊖ Ne pas vidanger le frigorigène ni le jeter dans les ordures ménagères.
- ⊖ Éviter le contact avec le réfrigérant.

AVERTISSEMENT ! Électrocution !

Les travaux sur des composants conducteurs de tension ou l'eau sur des composants conducteurs de tension peuvent provoquer des décharges électriques mortelles.

- ⊖ Éviter tout contact entre l'eau et les composants conducteurs de tension.
- ⊖ Éteindre le déshumidificateur et débrancher la fiche secteur avant de déplacer l'appareil et, si besoin, vidanger l'eau.
- ⊖ Les travaux sur les composants électriques ne doivent être effectués que par le fabricant ou du personnel autorisé.

7 Déballage

Procédure

1. Vérifier l'intégralité de la livraison. En cas de dommages ou de livraison incomplète, contactez votre revendeur.
2. Retirer l'emballage et le jeter conformément à la réglementation locale.

8 Transport et raccordement

Transport

AVERTISSEMENT ! Risque d'écrasement en cas de déséquilibre !

- ⊖ Transporter le déshumidificateur verticalement et le protéger contre le basculement ou le glissement.
- ⊖ Installer le déshumidificateur sur des surfaces planes et fermes.

AVERTISSEMENT ! Risque d'écrasement ou de coupure par pénétration dans la grille du filtre à air !

- Transporter le déshumidificateur par les poignées.
- Ne pas mettre les mains dans le filtre à air.

PRUDENCE ! Risque d'écrasement ou de dommages ergonomiques lors du transport du déshumidificateur !

- Transporter le déshumidificateur par les poignées.
- Deux personnes sont nécessaires au transport du déshumidificateur.

Procédure

1. S'assurer que le seau est vide ou que l'eau de condensation est pompée .
2. S'assurer que le tuyau de vidange (facultatif) et le câble secteur sont débranchés de l'appareil.
3. Transporter le déshumidificateur jusqu'au lieu d'utilisation.

REMARQUE : L'air doit circuler librement. Ne pas couvrir les événements d'aération. L'espace libre devant la sortie d'air et le filtre à air doit être d'au moins 1 m.

AD 750: Prévoir des seaux

Ne s'applique pas si un tuyau de vidange optionnel est raccordé.

Procédure

- Pousser le seau dans le déshumidificateur.

AD 750-P/AD 780-P: Raccorder le tuyau de vidange

Pour les appareils AD 750-P/ AD 780-P, le tuyau de vidange fourni doit obligatoirement être raccordé.

ATTENTION ! Performances insuffisantes des appareils !

- Ne pas plier le tuyau de vidange.
- Ne pas placer d'objet sur le tuyau.

Procédure

1. Fixer le tuyau de vidange au raccord d'évacuation situé à l'arrière de l'appareil et le sécuriser à l'aide d'un collier de serrage.
2. Éloigner le tuyau de vidange du déshumidificateur et le faire passer dans un siphon ou un récipient approprié (différence de hauteur maximale : 3 m).

AD 750: Raccorder le tuyau de vidange optionnel

Si nécessaire, l'eau de condensation peut être évacuée de l'appareil AD 750 au moyen d'un tuyau de vidange plutôt que dans le seau.

Procéder comme suit :

ATTENTION ! Performance insuffisante de l'appareil !

- Ne pas insérer l'extrémité du tuyau dans l'eau (refoulement d'eau possible).
- Ne pas plier le tuyau de vidange.
- Ne pas placer d'objet sur le tuyau.

Procédure

1. Retirer le seau.
2. Fixer un tuyau approprié (12 x 2 mm) à l'aide d'un collier de serrage sur la tubulure de vidange (pos. 1).



3. S'assurer que l'extrémité du tuyau est plus basse que le début du tuyau sur la tubulure de vidange. Pente d'au moins 5 % (5 cm/mètre).

- Acheminer l'extrémité du tuyau dans un siphon ou un récipient approprié.

Raccordement électrique

Procédure

- Veiller à ce que la tension secteur corresponde à la tension de raccordement indiquée dans les caractéristiques techniques.
- Veiller à ce que la prise de courant et l'alimentation secteur soient suffisamment protégées par un fusible.
- Installer un disjoncteur différentiel dans les pièces humides ou sur les chantiers.
- Veiller à ce que la fiche secteur soit adaptée à la prise de courant du bâtiment.
- S'assurer que la prise utilisée soit mise à la terre.
- Brancher la fiche secteur dans la prise de courant.

9 Utilisation



Déshumidifier la pièce

REMARQUE : laisser le déshumidificateur reposer dans sa position finale pendant environ 15 minutes avant la mise en service, après le transport et après un entreposage prolongé.

Procédure

- Veiller à ce que l'eau de condensation puisse être évacuée par un ou dans le seau.
- Positionner le bouton marche/arrêt sur « I ».
- Tourner l'hygrostat de « 0 » en direction de « Cont. ». Régler l'humidité souhaitée sur l'hygrostat. Le déshumidificateur ne démarre que

si l'humidité ambiante réelle est supérieure à l'humidité ambiante de consigne.

Le témoin  s'allume. L'opération démarre. Le déshumidificateur fonctionne pendant au moins 10 minutes. Dès que l'humidité ambiante de consigne est atteinte, le ventilateur continue de fonctionner par inertie pendant 30 minutes. Si l'humidité ambiante réelle augmente de 5 % pendant le fonctionnement par inertie, le témoin  et le compresseur redémarre après expiration du temps. Si l'hygrostat est réglé sur « Cont. », le déshumidificateur fonctionne en continu..

AD 750: Vider le seau

Le témoin  clignote, le seau est plein.

Procédure

- Vider le seau.

AD 750-P/AD 780-P: Pomper l'eau

Si nécessaire, l'eau de condensation peut être pompée de la manière suivante :

Procédure

- S'assurer que le tuyau de vidange s'écoule dans un siphon ou un récipient approprié.
- Mettre la pompe en marche. Appuyer sur l'interrupteur à bascule « pompe » et le maintenir enfoncé jusqu'à ce que l'eau de condensation soit pompée.



Éteindre

Procédure

1. Si nécessaire, vider le seau ou pomper l'eau.
2. Positionner l'hygrostat sur « 0 ».
3. Positionner le bouton marche/arrêt sur « 0 ».

10 Entretien et maintenance

AVERTISSEMENT ! Dommages causés à la santé par la poussière !

- ↻ Nettoyer le déshumidificateur à air comprimé uniquement dans un environnement ouvert.
- ↻ Porter un masque et des lunettes de protection.

ATTENTION ! Dommages matériels !

- ↻ Les produits de nettoyage peuvent endommager les surfaces. N'utiliser que des produits de nettoyage doux.
- ↻ N'utiliser que des pièces de rechange d'origine agréées.

Nettoyage et inspection

Procédure

1. Éteindre le déshumidificateur.
2. Débrancher la fiche secteur.
3. Retirer et nettoyer le filtre à air (par ex. avec un aspirateur) ou le remplacer.
4. Vérifier la tubulure de vidange et éventuellement le tuyau de vidange raccordé.

5. Insérer le filtre neuf ou nettoyé. N'utiliser que des filtres d'origine.
6. Brancher le câble secteur.
7. Allumer le déshumidificateur si nécessaire.

Pièces de rechange et service après-vente

Pour toute question concernant le déshumidificateur ou tout besoin de pièces de rechange, contacter un revendeur agréé ou le service après-vente AERIAL.

11 Dépannage

En cas de dysfonctionnement, vérifier les points suivants. Si nécessaire, contacter le service après-vente AERIAL.

AVERTISSEMENT ! Risque d'empoisonnement par réfrigérant, de brûlures, d'écrasement ou d'électrocution lors des travaux de maintenance !

- ↻ Les travaux de réparation ou de remise en état ne doivent être effectués que par le fabricant ou du personnel autorisé.
- ↻ En cas de dysfonctionnement, éteindre le déshumidificateur et s'assurer qu'il ne sera pas remis en marche.
- ↻ Laisser les composants chauds refroidir suffisamment avant d'effectuer des travaux sur ces composants.

Messages d'erreur

Affichage à l'écran	Cause possible	Remède
Error E1 <Room temp>	Température extérieure < 1 °C ou > 34 °C	L'appareil redémarre automatiquement dès que la température dépasse à nouveau 5 °C ou < 30°C.
Error E2 <cooling system>	Défaillance du système de refroidissement	Éteindre le déshumidificateur et régler de nouveau l'humidité ambiante souhaitée.

Dysfonctionnements

Problème	Cause possible	Remède
Le déshumidificateur a une performance de déshumidification faible ou nulle.	Le filtre à air est encrassé. Le déshumidificateur ne reçoit pas assez d'air. Les filtres sales peuvent endommager l'appareil à long terme.	Nettoyer le filtre ou le remplacer si nécessaire.
Le déshumidificateur est hors service/le ventilateur et le compresseur ne fonctionnent pas.	Le déshumidificateur est éteint.	Allumer le déshumidificateur.
	Le déshumidificateur n'est pas alimenté en courant.	Vérifier l'alimentation électrique.
Défaillance de la pompe	La pompe est bloquée, par exemple parce que l'eau ne peut pas s'écouler par le tuyau de vidange/le seau.	Vérifier le tuyau de vidange/le seau.
	Pompe défectueuse.	Contactez le service après-vente AERIAL.

12 Mise hors service, entreposage et élimination

Mise hors service

Procédure

1. Éteindre le déshumidificateur.
2. Vider le seau (AD 750) ou pomper l'eau.
3. Débrancher la fiche secteur.
4. Couvrir le déshumidificateur avec un chiffon pour le protéger de la poussière.

Entreposage

PRUDENCE ! Risque de blessure !

- Ne pas empiler plus de deux déshumidificateurs l'un sur l'autre.
- Protéger le déshumidificateur contre le basculement.

Procédure

1. Entreposer le déshumidificateur entre 0 °C et +40 °C.

Élimination

ATTENTION ! Risque lié aux matériaux et aux substances

- Trier les matériaux par type et les recycler selon les règlements locaux.
- Pour l'élimination des matières auxiliaires et de service, respecter les réglementations locales et les informations figurant sur les fiches de données de sécurité.



Ne pas jeter le déshumidificateur avec les ordures ménagères, mais l'éliminer conformément à la législation en vigueur.

13 Déclaration de conformité CE

Déclaration de conformité CE au sens de la directive Machines 2006/42/CE Annexe II 1.A

Fabricant : Dantherm GmbH Oststraße 148 22844 Norderstedt

Produit : Déshumidificateur

N° d'article : AD750 / AD750-P / AD780-P

Description fonctionnelle : Le déshumidificateur sert à déshumidifier l'air à la pression atmosphérique dans des pièces fermées.

Il est expressément indiqué que le produit est conforme aux dispositions en vigueur des directives suivantes :

- 2006/42/EG Directive Machines
- 2014/ 30/ CE Directive sur la compatibilité électromagnétique (CEM)

Les normes harmonisées suivantes ont été appliquées :

- EN 60335-2-40:2003
- EN 60204-1:2006
- EN 378-2:2016
- EN ISO 12100:2010
- EN ISO 13857:2008
- EN ISO 14120:2015

Personne autorisée à établir la documentation technique :

Manfred Föhlich - Oststraße 148 - 22844 Norderstedt

Norderstedt, le 30/04/2020

VI. DA - BETJENINGSVEJLEDNING

1	Modeller	55
2	Produktoversigt	56
3	Oversigt over betjeningspanel	57
4	Om denne betjeningsvejledning.....	58
5	Produktbeskrivelse.....	58
6	Sikkerhed	58
7	Udpakning	59
8	Transport og tilslutning	59
9	Betjening	61
10	Vedligeholdelse og pleje.....	61
11	Afhjælpning af fejl	62
12	Udtagning af drift, opbevaring og bortskaffelse	63
13	EF-overensstemmelseserklæring	64

1 Modeller

Der er beskrevet forskellige modeller i denne betjeningsvejledning. Funktionerne og betjeningen er næsten identiske. Det fremgår af typeskiltet, hvilken model der er tale om. Se de tekniske data for yderligere oplysninger (se sidste side).

Variant	De vigtigste elementer
AD 750	Beholder
AD 750-P	Fastmonteret pumpe
AD 780-P	Fastmonteret pumpe

2 Produktoversigt



Fig. 1: Set forfra

1	Netstik
2	Luftudblæsning
3	Hjul

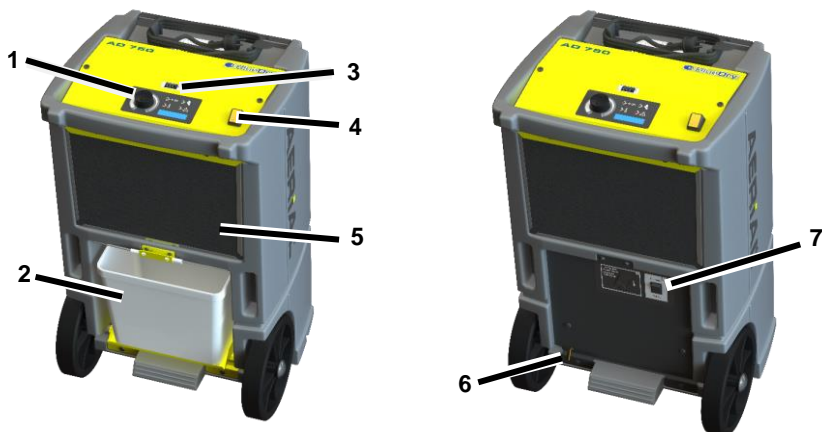

Fig. 2: Set bagfra

1	Betjeningspanel	5	Luftindtag med filter
2	Beholder (kun AD 750)	6	Afløbsstuds
3	Effektmåler (MID)	7	Vippekontakt "Pumpe" (kun AD 750-P/AD780-P)
4	Til/Fra-kontakt		

3 Oversigt over betjeningspanel

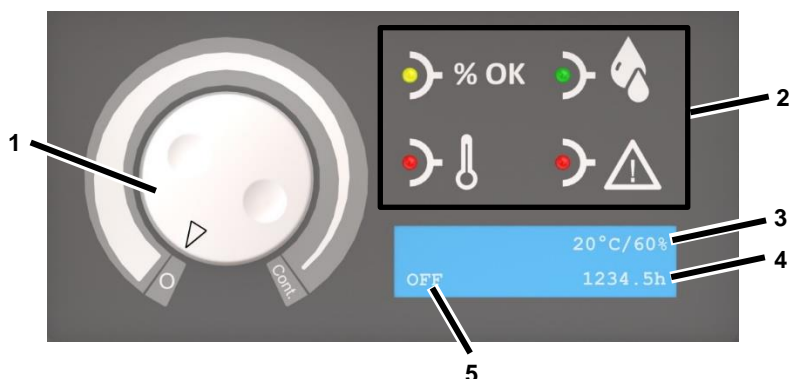

Fig. 3: Oversigt over betjeningspanel

1	Hygroat: 0 = fra Cont. = kontinuerlig drift	4	Driftstimer
2	Signallamper	5	Driftstilstand/ Indstillet rumfugtighed
3	Faktisk rumtemperatur/ Faktisk rumfugtighed		

Signallampe	Tilstand	Betydning
	Lyser	Indstillet rumfugtighed nået
	Lyser	Rum affugtes
	Lyser	Udendørstemperatur <1°C eller > 34 °C
	Lyser	Fejl
	Blinker	Pumpefejl. Efter afhjælpning går pumpen automatisk i gang igen.

4 Om denne betjeningsvejledning

Denne betjeningsvejledning må ikke reproduceres, kopieres eller distribueres uden producentens skriftlige godkendelse.

Vigtigt: Læs betjeningsvejledningen omhyggeligt inden apparatet tages i brug. Betjeningsvejledningen skal opbevares med henblik på senere opslag.

5 Produktbeskrivelse

Luftaffugteren regulerer luftfugtigheden i rummet. Kondensvandet, der dannes gennem affugtningen, opsamles i en beholder (AD 750) eller pumpes væk ved hjælp af en indbygget pumpe (AD 750-P/AD 780-P). Luftaffugteren er udstyret med automatisk afrimning.

Leveringsomfang

- Luftaffugter
- Betjeningsvejledning
- Kun AD 750: Beholder (i enhed)
- Kun AD 750-P/780-P:
Afløbsslange 12 x 2 mm med slangeclips

Ekstraudstyr

- AD 750: Afløbsslange

Typeskilt

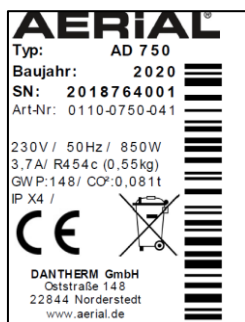

Typeskiltet er anbragt på kabinettet.

6 Sikkerhed

Tilsigtet brug og anvendelsesbetingelser

Luftaffugteren bruges til at affugte luft ved atmosfæretryk i lukkede indendørs rum som kældre, garager eller lager-rum.

Luftaffugteren må kun ophænges og benyttes i rum med et grundareal større end 4 m².

Luftaffugteren må kun anvendes under overholdelse af de tekniske specifikationer (se sidste side).

Børn eller personer med nedsatte fysiske, sensoriske eller mentale evner må ikke benytte luftaffugteren.

Enhver bruger skal have læst og forstået betjeningsvejledningen.

Forkert brug, som kan forudses

Luftaffugteren må ikke benyttes:

- I rum med eksplosionsfarlig atmosfære.
- I rum med en aggressiv atmosfære (f.eks. på grund af kemikalier).
- I rum med vand, hvis pH-værdi ikke ligger inden for 7,0 til 7,4.
- I rum med salt eller væsker med et saltindhold > 1 %, f.eks. saltbade.

- I rum med ozonbehandlet luft, høj opløsningsmiddelkoncentration eller høj støvbelastning.

Generelle sikkerhedsoplysninger

ADVARSEL! Fare for eksplosion, forbrænding og forgiftning på grund af kølemiddel!

Enheden indeholder et lugtfrit, brændbart kølemiddel, der ved forkert håndtering kan forårsage eksplosion og brand samt skader og forgiftning. Kølemiddelkredsløbet er under tryk.

- ☞ Benyt ikke genstande til at fremskynde afrimningsprocessen.
- ☞ Opbevar ikke luftaffugteren i rum med permanente antændelseskil-der såsom åben ild, tændte gasap- parater eller elvarmeapparater.
- ☞ Der må ikke bores i luftaffugteren, og den må ikke brændes.
- ☞ Enheden må kun benyttes i et rum med tilstrækkelig ventilation og et grundareal større end 4 m².
- ☞ Enhver form for arbejde på køle- middelkredsløbet må kun udføres af producenten eller fagpersonale autoriseret af denne. Inden der ar- bejdes på kølemiddelkredsløbet, skal det aflastes i de hertil bereg- nede anordninger.
- ☞ Vær opmærksom på nationale bestemmelser vedrørende gasin- stallationer.
- ☞ Kølemidlet må ikke aftappes eller bortskaffes som husholdningsaf- fald.
- ☞ Undgå at komme i kontakt med kølemiddel.

ADVARSEL! Elektrisk stød!

Arbejde på spændingsførende kompo- nenter eller vand på spændingsførende komponenter kan forårsage livsfarligt elektrisk stød.

- ☞ Undgå, at vand kommer i kontakt med spændingsførende kompo- nenter.
- ☞ Sluk for luftaffugteren, træk netstik- ket ud, og dræn vandet efter be- hov, hver gang den skal flyttes.
- ☞ Lad kun producenten eller autorise- ret personale udføre arbejde på elektriske komponenter.

7 Udpakning

Fremgangsmåde

1. Kontrollér, at leveringen er fuld- stændig. Kontakt forhandleren i tilfælde af skader, eller hvis leverin- gen er ufuldstændig.
2. Fjern emballagen, og bortskaf den i henhold til de lokale bestemmelser.

8 Transport og tilslutning

Transport

ADVARSEL! Fare for tilskadekomst, hvis luftaffugteren vælter!

- ☞ Transportér luftaffugteren i opret position, og sørg for, at den ikke kan vælte eller glide.
- ☞ Placer luftaffugteren på en plan og fast overflade.

ADVARSEL! Fare for fastklemning eller skæring, hvis der gribes fat i luftfilterets gitter!

- ☞ Transportér luftaffugteren i grebene.
- ☞ Tag ikke fat i luftfilteret.

FORSIGTIG! Fare for fastklemning el- ler ergonomiske skader ved trans- port af luftaffugteren!

- ☞ Transportér luftaffugteren i grebene.
- ☞ Transportér luftaffugteren med to personer.

Fremgangsmåde

1. Sørg for, at beholderen er tom/kondensvandet er pumpet ud.
2. Sørg for, at afløbsslangen (ekstraudstyr) og strømkablet er taget ud af enheden.
3. Transportér luftaffugteren til anvendelsesstedet.

BEMÆRK: Luften skal kunne cirkulere frit. Luftåbningerne må ikke tildækkes. Frirummet foran luftåbningen og luftfilteret skal være mindst 1 m.

AD 750: Klargøring af beholder

Gælder ikke, hvis der er tilsluttet en afløbsslange som ekstraudstyr.

Fremgangsmåde

- Skub beholderen ind i luftaffugteren.

AD 750-P/AD 780-P: Tilslutning af afløbsslange

På enhederne AD 750-P/AD 780-P skal den medfølgende afløbsslange altid tilsluttes.

OBS! Utilstrækkelig effekt!

- Afløbsslangen må ikke bøjes.
- Det må ikke placeres genstande på slangen.

Fremgangsmåde

1. Fastgør afløbsslangen på afløbsstudsens på bagsiden af enheden, og sørg for at sikre den med slangeclips.
2. Før afløbsslangen fra luftaffugteren til et afløb eller en egnet beholder (maksimal højdeforskel: 3 m).

AD 750: Tilslutning af afløbsslange som ekstraudstyr

På enheden AD 750 kan kondensvandet ledes bort via en afløbsslange i stedet for ned i beholderen, hvis det ønskes. Gør som følger:

OBS! Utilstrækkelig enhedsydelse!

- Placer ikke slangens ende i vand (risiko for vandopstemning).
- Afløbsslangen må ikke bøjes.
- Det må ikke placeres genstande på slangen.

Fremgangsmåde

1. Tag beholderen ud.
2. Fastgør en egnet slange (12 x 2 mm) til afløbsstudsens (Pos. 1) ved hjælp af et spændebånd.



3. Sørg for, at slangens ende er placeret lavere end slangens begyndelse på afløbsstudsens. Hældningen skal være mindst 5 % (5 cm/meter).
4. Før slangens ende hen til et afløb eller ned i en egnet beholder.

Elektrisk tilslutning

Fremgangsmåde

1. Kontrollér, at netspændingen svarer til tilslutningsspændingen i de tekniske data.
2. Sørg for at sikre stikkontakt og forsyningsnet tilstrækkeligt.
3. I fugtige rum/på byggepladser, skal der installeres et FI-relæ.
4. Kontrollér, at netstikket er egnet til stikkontakten i bygningen.
5. Kontrollér, at den benyttede stikkontakt er jordet.
6. Sæt netstikket i stikkontakten.



9 Betjening

Affugtning af rum

BEMÆRK: Lad luftaffugteren hvile i ca. 15 minutter på dens endelige position efter transport og efter længere tids opbevaring, inden den tages i brug.

Fremgangsmåde

1. Kontrollér, at kondensvandet kan løbe ud via en afløbsslange eller ned i beholderen.
2. Stil til/fra-kontakten på "I".
3. Drej hygrostaten fra "0" i retning mod "Cont". Indstil den ønskede fugtighed på hygrostaten. Luftaffugteren starter kun, hvis den faktiske rumfugtighed er højere end den ønskede rumfugtighed.

Lampen  lyser. Driften starter. Luftaffugteren kører i mindst 10 minutter. Når den indstillede rumfugtighed er nået, fortsætter ventilatoren med at køre i 30 minutter. Hvis den faktiske rumfugtighed stiger med 5% i ventilatorens efterløbstid, blinker lampen , og kompressoren starter igen, når tiden er gået. Hvis hygrostaten står på "Cont", kører luftaffugteren kontinuerligt.

AD 750: Tømning af beholder

Lampen  blinker, når beholderen er fuld.

Fremgangsmåde

1. Tøm beholderen.

AD 750-P/AD 780-P: Bortpumpning af vand

Ved behov kan kondensvandet pumpes bort på følgende måde:

Fremgangsmåde

1. Kontrollér, at afløbsslangen fører hen til et afløb eller en egnet beholder.
2. Tænd for pumpen. Tryk på vippekontakten "Pumpe" for at gøre dette, og hold kontakten trykket, indtil kondensvandet er pumpet bort.



Frakobling

Fremgangsmåde

1. Tøm beholderen/pump vandet bort efter behov.
2. Stil hygrostaten på "0".
3. Stil til/fra-kontakten på "0".

10 Vedligeholdelse og pleje

ADVARSEL! Sundhedsskader på grund af støv!

- Rengør kun luftaffugteren med trykluft i et åbent miljø.
- Bær beskyttelsesmaske og beskyttelsesbriller.

OBS! Materielle skader!

- Overflader kan tage skade af rengøringsmidler. Benyt kun milde rengøringsmidler.
- Benyt kun godkendte originale reservedele.

Rengøring og inspektion

Fremgangsmåde

1. Sluk for luftaffugteren.
2. Tag netstikket ud.
3. Tag luftfilteret ud, og rengør det (f.eks. med en støvsuger), eller udskift det.

4. Kontrollér afløbsstudsene og en eventuelt tilsluttet afløbsslange.
5. Sæt det nye/rengjorte filter i. Benyt kun originale filtre.
6. Sæt strømkablet i.
7. Tænd for luftaffugteren ved behov.

Reserve dele og kundeservice

Kontakt forhandleren eller AERIAL-Service ved spørgsmål til luftaffugteren eller behov for reservedele.

11 Afhjælpning af fejl

Kontrollér nedenstående punkter i tilfælde af fejl. Kontakt AERIAL-Service om nødvendigt.

Fejlmeddelelser

Displayvisning	Mulig årsag	Afhjælpning
Error E1 <Room temp>	Udendørstemperatur <1°C eller > 34 °C	Enheden starter op igen automatisk, så snart temperaturen igen er > 5°C eller < 30°C.
Error E2 <cooling system>	Fejl på kølesystemet	Sluk for luftaffugteren, og indstil den ønskede rumfugtighed igen.

ADVARSEL! Forgiftning på grund af kølemiddel, forbrændinger, fastklemning eller elektrisk stød i forbindelse med vedligeholdelsesarbejde!

- ☞ Få kun reparationer og istandsættelsesarbejde udført af producenten eller autoriseret personale.
- ☞ Ved funktionsfejl skal luftaffugteren slukkes og sikres mod gentilkobling.
- ☞ Inden der udføres arbejde på varme komponenter, skal disse først køle af.

Fejl

Problem	Mulig årsag	Afhjælpning
Luftaffugterens affugtningseffekt er dårlig eller mangler helt.	Luftfilteret er snavsset. Luftaffugteren tilføres for lidt luft. Snavsede filtre kan forårsage skader på enheden med tiden.	Rengør filteret, eller udskift det om nødvendigt.
Luftaffugteren virker ikke/ventilator og kompressor arbejder ikke.	Luftaffugteren er slukket.	Tænd for luftaffugteren.
	Luftaffugteren er uden strømforsyning.	Kontrollér strømforsyningen.
Pumpefejl	Pumpen er blokeret, f.eks. fordi vandet ikke kan løbe ud via afløbsslangen/beholderen.	Kontrollér afløbsslangen/beholderen.
	Pumpen er defekt.	Kontakt AERIAL-Service.

12 Udtagning af drift, opbevaring og bortskaffelse

Udtagning af drift

Fremgangsmåde

1. Sluk for luftaffugteren.
2. Tøm beholderen (AD 750)/pump vandet bort .
3. Tag netstikket ud.
4. Dæk luftaffugteren til med en klud for at beskytte den mod støv.

Opbevaring

FORSIGTIG! Fare for tilskadekomst!

- ☞ Der må ikke stables mere end to luftaffugtere oven på hinanden.
- ☞ Sikr luftaffugteren mod at vælte.

Fremgangsmåde

1. Opbevar luftaffugteren ved en temperatur på mellem 0 °C og +40 °C.

Bortskaffelse

OBS! Fare på grund af materialer og stoffer

- ☞ Materialer adskilles og rensorteres i overensstemmelse med lokale bestemmelser og sendes til genbrug.
- ☞ Ved bortskaffelse af hjælpe- og driftsstoffer skal lokale bestemmelser og angivelserne på sikkerhedsdatabladene følges.



Luftaffugteren må ikke bortskaffes med husholdningsaffald, men skal bortskaffes iht. gældende lov.

13 EF-overensstemmelseserklæring

EG-overensstemmelseserklæring iht. maskindirektivet 2006/42/EF, bilag II 1.A

Producent: Dantherm GmbH Oststraße 148 22844 Norderstedt

Produkt: Luftaffugter

Produkt-nr.: AD750 / AD750-P / AD780-P

Funktionsbeskrivelse: Luftaffugteren har til formål at affugte luften ved atmosfæretryk i lukkede rum.

Det erklæres udtrykkeligt, at produktet opfylder de relevante bestemmelser i følgende direktiver:

- 2006/42/EF maskindirektivet
- 2014/30/EU direktiv om elektromagnetisk kompatibilitet (EMC)

Følgende harmoniserede standarder er benyttet:

- EN 60335-2-40:2003
- EN 60204-1:2006
- EN 378-2:2016
- EN ISO 12100:2010
- EN ISO 13857:2008
- EN ISO 14120:2015

Person bemyndiget til oprettelse af det tekniske dossier:

Manfred Föhlich - Oststraße 148 - 22844 Norderstedt

Norderstedt, 30-04-2020

VII. NO - BRUKSANVISNING

1	Luftavfuktervarianter	65
2	Produktoversikt	66
3	Oversikt over kontrollpanelet	67
4	Om denne bruksanvisningen	68
5	Produktbeskrivelse.....	68
6	Sikkerhet	68
7	Utpakking	69
8	Transport og tilkobling.....	69
9	Betjening	70
10	Vedlikehold og pleie	71
11	Utbedring av feil	72
12	Avslutte bruken, sette til oppbevaring, kassering	73
13	EF-samsvarserklæring	74

1 Luftavfuktervarianter

Denne bruksanvisningen beskriver diverse luftavfuktervarianter. De er bortimot identiske når det gjelder funksjoner og betjening. På typeskiltet kan du se hvilken variant du har. Ytterligere informasjon står under Tekniske data (se siste side).

Variant	Hovedkjennetegn
AD 750	Bøtte
AD 750-P	Fast installert pumpe
AD 780-P	Fast installert pumpe

2 Produktoversikt



1	Støpsel
2	Luftutløp
3	Hjul

Fig. 1: Sett forfra

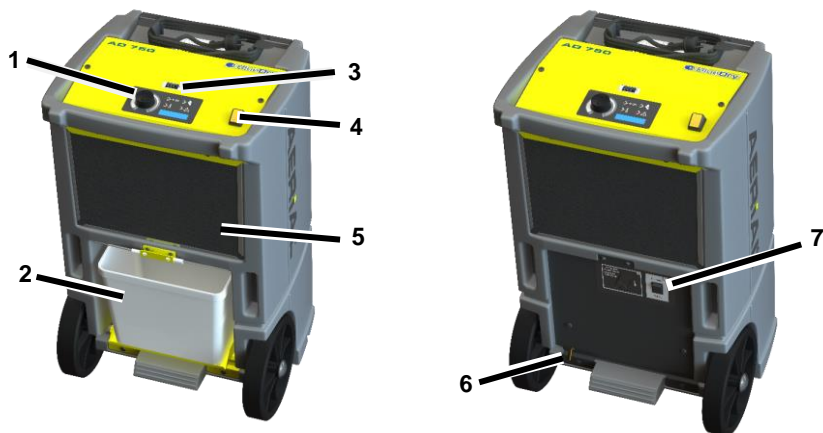

Fig. 2: Sett bakfra

1	Kontrollpanel	5	Luftinnsugning med filter
2	Bøtte(kun AD 750)	6	Avløpsstussen
3	Effektmåler (MID)	7	Vippebryter "Pumpe" (kun AD 750-P/AD780-P)
4	På/av-bryter		

3 Oversikt over kontrollpanelet

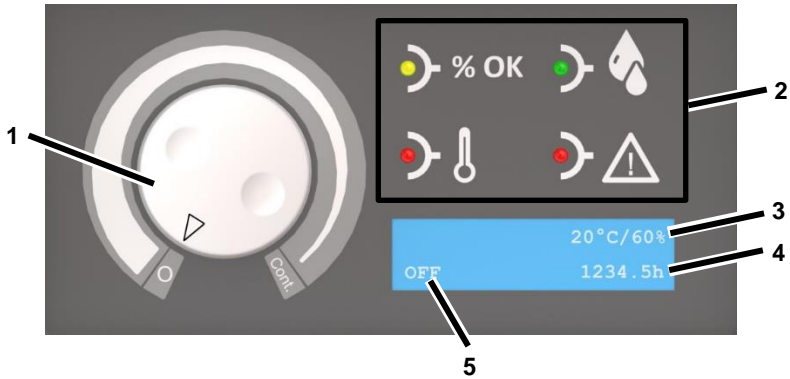

Fig. 3: Oversikt over kontrollpanelet

1	Hygroat: 0 = av Cont. = kontinuerlig drift	4	Driftstimer
2	Signallamper	5	Driftstilstand/ Nominell romfuktighet
3	Faktisk romtemperatur/ Faktisk romfuktighet		

Signallys	Status	Betydning
	Lyser	Nominell romfuktighet er nådd
	Lyser	Rommet avfuktes
	Lyser	Utetemperatur <1°C eller > 34 °C
	Lyser	Feil
	Blinker	Pumpefeil. Etter utbedring av feilen starter pumpen igjen automatisk.

4 Om denne bruksanvisningen

Denne bruksanvisningen må ikke reproduseres, kopieres og mangfoldiggjøres uten godkjennelse fra produsenten.

Viktig: Les nøye gjennom bruksanvisningen før bruk. Ta vare på den for å kunne slå opp i den senere.

5 Produktbeskrivelse

Luftavfukteren regulerer luftfuktigheten i rommet. Den kondensen som oppstår, samles opp i en bøtte eller pumpes (AD 750) ut ved hjelp av en intern pumpe (AD 750-P/AD 780-P). Luftavfukteren har automatisk avdugging.

Pakkens innhold

- Luftavfukter
- Bruksanvisning
- Kun AD 750: Bøtte (i apparatet)
- Kun AD 750-P/780-P:
Avløpslange 12 x 2 mm med slangeklemme

Tilbehør som er ekstrautstyr

- AD 750: Avløpslange

Typeskilt

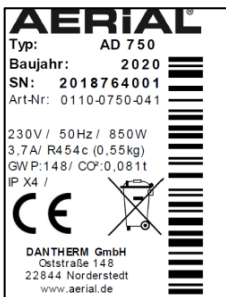

Typeskiltet er på apparathuset.

6 Sikkerhet

Tiltenkt bruk og betingelser for bruk

Luftavfukteren brukes til avfuktning av luft ved atmosfæretrykk i lukkede rom som kjellere, garasjer og lagerhaller.

Luftavfukteren må kun brukes og oppbevares i rom med en grunnflate som er større enn 4 m².

Luftavfukteren må kun brukes i overensstemmelse med avsnittet om tekniske data (se siste side).

Luftavfukteren må ikke brukes av barn eller personer med fysiske eller psykiske begrensninger eller nedsatt sensorikk.

Hver bruker må ha lest og forstått bruksanvisningen.

Forutsebar feilbruk

Luftavfukteren må ikke brukes:

- I rom med eksplosjonsfarlig atmosfære.
- I rom med aggressiv atmosfære (f.eks. forårsaket av kjemikalier).
- I rom med vann som har en pH-verdi utenfor 7,0 til 7,4.
- I rom med salt eller væsker med et saltinnhold på > 1 %, f.eks. saltvannsbassenger.
- I rom med ozonbehandlet luft, høy løsemiddelkonsentrasjon eller høy støvbelastning.

Generelle sikkerhetsanvisninger

ADVARSEL! Kjølemiddel kan forårsake eksplosjonsfare, forbrenninger og forgiftning!

Luftavfukteren inneholder et luktfritt, brennbart kjølemiddel som kan føre til eksplosjoner, brann, personskader og forgiftning ved feil håndtering. Kjølemiddelkretsløpet står under trykk.

- Ikke bruk noen gjenstander for å fremskynde avduggingen.
- Ikke oppbevar luftavfukteren i rom med permanente tennkilder som åpne flammer, påslått gassutstyr eller elektriske ovner.
- Ikke bor i luftavfukteren eller svi den.
- Luftavfukteren må kun brukes i et godt ventilert rom med en grunnflate som er større enn 4 m².
- Alle slags arbeider på kjølemiddelkretsløpet må kun utføres av produsenten eller fagfolk som produsenten har autorisert. Før arbeider på kjølemiddelkretsløpet må trykket slippes ut av det ved hjelp av egne innretninger.
- Følg nasjonale forskrifter for gassinstallasjoner.
- Ikke tapp kjølemiddel eller kast det med husholdningsavfallet.
- Unngå kontakt med kjølemiddel.

ADVARSEL! Elektrisk støt!

Arbeider på spenningsførende komponenter eller vann på spenningsførende komponenter kan forårsake livsfarlig støt.

- Unngå kontakt mellom vann og spenningsførende komponenter.
- Før apparatet flyttes må luftavfukteren slås av, støpselet trekkes ut og ev. vann tappes av.
- Arbeider på elektriske komponenter skal kun utføres av produsenten eller personale som produsenten har autorisert.

7 Utpakking

Fremgangsmåte

1. Kontroller at innholdet i pakken er komplett. Hvis det foreligger skader eller det mangler noe i pakken, må du kontakte forhandleren.
2. Fjern emballasjen og bortskaff den i henhold til de lokale bestemmelsene.

8 Transport og tilkobling

Transport

ADVARSEL! Manglende stabilitet kan føre til klemskader!

- Luftavfukteren må transporteres stående og sikres mot å velte eller skli.
- Still opp luftavfukteren på jevnt og fast underlag.

ADVARSEL! Det er fare for å klemme eller skjære seg dersom man stikker fingrene inn gitteret på luftfilteret!

- Transporter luftavfukteren etter håndtakene.
- Ikke stikk fingrene inn i luftfilteret.

FORSIKTIG! Det er fare for klemskader eller ergonomiske skader ved transport av luftavfukteren!

- Transporter luftavfukteren etter håndtakene.
- Luftavfukteren skal fraktes av to personer.

Fremgangsmåte

1. Påse at bøtten er tom eller at kondensen er pumpet ut.
2. Påse at avløpsslangen (ekstrautstyr) og strømkabelen er trukket ut av utstyret.
3. Transporter luftavfukteren til bruksstedet.

MERK: Luften må sirkulere fritt. Luftåpningene må ikke dekkes til. Det må være mist 1 m frirom foran luftutløpet og luftfilteret.

AD 750: Stille klar bøtten

Gjelder ikke dersom det er koblet til en avløpsslange (ekstrautstyr).

Fremgangsmåte

- Skyv bøtten inn i luftavfukteren.

AD 750-P/AD 780-P: Koble til avløpsslangen

På apparatene AD 750-P/AD 780-P er det påbudt å koble til den medfølgende avløpsslangen.

Obs! Redusert ytelse fra utstyret!

- Avløpsslangen må ikke komme i knekk.
- Ikke plasser noen gjenstander oppå slangen.

Fremgangsmåte

1. Fest avløpsslangen på baksiden av luftavfukteren til avløpsstussen og sikre med slangeklemme.
2. La avløpsslangen fra luftavfukteren munne ut i et avløp eller en egnet beholder (maks. høydeforskjell: 3 m).

AD 750: Koble til avløpsslange (ekstrautstyr)

Ved behov kan kondensen fra apparatet av type AD 750 ledes bort i en slange i stedet for i bøtten. Da går du frem som følger:

Obs! Utilstrekkelig ytelse i luftavfukteren!

- Ikke stikk enden av slangen ned i vann (fare for tilbakeløp av vann).
- Avløpsslangen må ikke komme i knekk.
- Ikke plasser noen gjenstander oppå slangen.

Fremgangsmåte

1. Ta ut bøtten.
2. Fest en egnet slange (12 x 2 mm) til avløpsstussen (pos. 1) ved hjelp av en rørklemme.



3. Påse at enden av slangen ligger dypere enn begynnelsen på slangen ved avløpsstussen. Det skal være misnt 5 % helning (5 cm/ meter).
4. La avløpsslangen munne ut i et avløp eller en egnet beholder.

Elektrisk tilkobling

Fremgangsmåte

1. Påse at spenningen i nettet tilsvarer tilkoblingsspenningen i Tekniske data.
2. Sikre stikkkontakten og strømmettet tilstrekkelig.
3. I fuktige rom eller på byggeplasser må det installeres en jordfeilbryter.
4. Påse at støpselet passer til stikkkontakten i bygningen.
5. Påse at du bruker en jordet stikkontakt.
6. Stikk støpselet i stikkkontakten.

9 Betjening

Avfuktning av rom

MERK: Før oppstart, etter transport og etter lengre tids oppbevaring må du la luftavfukteren hvile ca. 15 minutter i den endelige posisjonen.

Fremgangsmåte

1. Påse at kondensen kan ledes bort via en avløpsslange eller i en bøtte.
2. Sett på/av-bryteren på "I".
3. Vri hygrostaten fra "0" i retning "Cont". Still inn ønsket fuktighet på hygrostaten. Luftavfukteren starter

kun når den faktiske romfuktigheten er høyere enn den nominelle romfuktigheten.

Lampen  lyser. Luftavfukteren starter. Luftavfukteren går i minst 10 minutter. Når den innstilte romfuktigheten er nådd, fortsetter ventilatoren å gå i ytterligere 30 minutter.

Dersom den faktiske luftfuktigheten stiger med 5 % i løpet av denne tiden, blinker lampen , og kompressoren starter på nytt når tiden er utløpt. Dersom hygrostaten står på "Cont", kjører luftavfukteren kontinuerlig.

AD 750: Tømme bøtten

Lampen  blinker, bøtten er full.

Fremgangsmåte

1. Tøm bøtten.

AD 750-P/AD 780-P: Utpumping av vann

Ved behov kan kondensen pumpes ut som følger:

Fremgangsmåte

1. Påse at avløpslangen munner ut i et avløp eller en egnet beholder.
2. Slå på pumpen. Dette gjør du ved å trykke på vippebryteren for "Pumpe" og holde den inne til kondensen er pumpet ut.

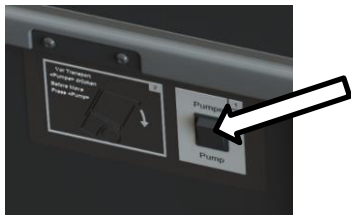

Slå av

Fremgangsmåte

1. Tøm bøtten ved behov eller pump ut vann ved behov.
2. Still hygrostaten på "0".
3. Sett på/av-bryteren på "0".

10 Vedlikehold og pleie

ADVARSEL! Støv er helseskadelig!

- Luftavfukteren må rengjøres med trykkluft og kun i åpne omgivelser.
- Bruk beskyttelsesmaske og vernebriller.

Obs! Materielle skader.

- Rengjøringsmiddel kan skade overflater. Bruk kun skånsomme rengjøringsmidler.
- Bruk kun godkjente, originale reservedeler.

Rengjøring og ettersyn

Fremgangsmåte

1. Slå av luftavfukteren.
2. Trekk ut støpselet.
3. Ta ut og rengjør luftfilteret (f.eks. med støvsuger), eller skift det helt ut.
4. Kontroller avløpsstussen og vannavløpslangen (hvis tilkoblet).
5. Sett inn nytt eller rensset filter. Bruk kun originale filtre.
6. Sett i strømkabelen.
7. Slå på luftavfukteren ved behov.

Reservedeler og kundeservice

Ved spørsmål om luftavfukteren eller ved behov for reservedeler: Ta kontakt med forhandleren eller AERIAL-service.

11 Utbedring av feil

Kontroller punktene nedenfor ved feil.
Kontakt AERIAL-service ved behov.

ADVARSEL! Under vedlikeholdsarbeider er det fare for forgiftning på grunn av kjølemiddel, forbrenninger, klemskader og elektrisk støt!

- Reparasjon eller utbedring skal kun utføres av produsenten eller personale som produsenten har autorisert.
- Ved funksjonsfeil må du slå av luftavfukteren og sikre den mot gjeninnkobling.
- Før arbeider på varme komponenter må du la dem avkjøles tilstrekkelig.

Feilmeldinger

I displayet	Mulig årsak	Tiltak
Error E1 <Room temp>	Utetemperatur <1 °C eller > 34 °C	Luftavfukterer begynner automatisk å gå igjen når temperatur er > 5° C eller < 30°C.
Error E2 <cooling system>	Feil på kjølesystemet	Slå av luftavfukteren, og still inn ønsket nominell romfuktighet på nytt.

Feil

Problem	Mulig årsak	Tiltak
Luftavfukteren fungerer dårlig eller ikke i det hele tatt.	Luftfilteret er skittent. Luftavfukteren får for lite luft. Skitne filtre kan skade luftavfukteren på sikt.	Rens filteret eller skift det ut ved behov.
Luftavfukteren er ute av drift / ventilatoren og kompressoren går ikke.	Luftavfukteren er slått av.	Slå på luftavfukteren.
	Luftavfukteren får ikke strøm.	Kontroller strømforsyningen.
Pumpefeil	Pumpen er blokkert, f.eks. fordi vannet ikke kan renne ut via avløpslangen/bøtten.	Kontroller avløpslangen/bøtten.
	Pumpen er defekt.	Kontakt AERIAL-service.

12 Avslutte bruken, sette til oppbevaring, kassering

Avslutte bruken

Fremgangsmåte

1. Slå av luftavfukteren.
2. Tøm bøtten (AD 750) eller pump ut vann.
3. Trekk ut støpselet.
4. Dekk luftavfukteren med en duk for å beskytte den mot støv.

Oppbevaring

FORSIKTIG! Personskade!

- Det må aldri stables mer enn to luftavfuktere oppå hverandre.
- Sikre luftavfukteren mot å velte.

Fremgangsmåte

1. Oppbevar luftavfukteren ved 0 °C til +40 °C.

Kassering

Obs! Fare på grunn av materialer og stoffer

- Sorter materialene og lever dem til gjenvinning i henhold til lokale forskrifter.
- Ved bortskaffing av hjelpestoffer og driftsstoffer må du følge de lokale forskriftene samt sikkerhetsdatabladene.



Luftavfukteren må ikke kastes sammen med husholdningsavfallet, men kasseres i henhold til lovbestemmelsene.

13 EF-samsvarserklæring

EF-samsvarserklæring i henhold til maskindirektivet 2006/42/EF vedlegg II
1.A

Produsent: Dantherm GmbH Oststraße 148 22844 Norderstedt

Produkt: Luftavfukter

Produktnr: AD750 / AD750-P / AD780-P

Funksjonsbeskrivelse: Luftavfukteren brukes til å avfukte luft ved atmosfæretrykk i lukkede rom.

Det erklæres uttrykkelig at produktet oppfyller de relevante bestemmelsene i følgende direktiver:

- 2006/42/EF Maskindirektivet
- 2014/ 30/ EU Direktivet om elektromagnetisk kompatibilitet (EMC)

Følgende harmoniserte standarder er anvendt:

- EN 60335-2-40:2003
- EN 60204-1:2006
- EN 378-2:2016
- EN ISO 12100:2010
- EN ISO 13857:2008
- EN ISO 14120:2015

Person med fullmakt til å utarbeide teknisk dokumentasjon:

Manfred Föhlisch - Oststraße 148 - 22844 Norderstedt

Norderstedt, 30.04.2020

VIII. PL - INSTRUKCJA EKSPLOATACJI

1	Warianty urządzeń.....	75
2	Przegląd produktów	76
3	Przegląd panelu sterowania	77
4	Informacje na temat niniejszej dokumentacji techniczno-ruchowej	78
5	Opis produktu	78
6	Bezpieczeństwo	78
7	Rozpakowanie.....	79
8	Transport i podłączenie	80
9	Obsługa	81
10	Konserwacja i przeglądy.....	82
11	Usuwanie usterek	82
12	Wyłączenie z eksploatacji, przechowywanie i utylizacja.....	84
13	Deklaracja zgodności WE	85

1 Warianty urządzeń

W niniejszej instrukcji eksploatacji opisano różne warianty urządzeń. Funkcje i obsługa są praktycznie identyczne. Z tabliczki znamionowej można odczytać, o który wariant chodzi. Więcej informacji znajduje się w danych technicznych (patrz ostatnia strona).

Wariant	Podstawowe właściwości
AD 750	Pojemnik
AD 750-P	Zamontowana na stałe pompa
AD 780-P	Zamontowana na stałe pompa

2 Przegląd produktów



1	Wtyk sieciowy
2	Wylot powietrza
3	Koła

Rys. 1: Widok z przodu

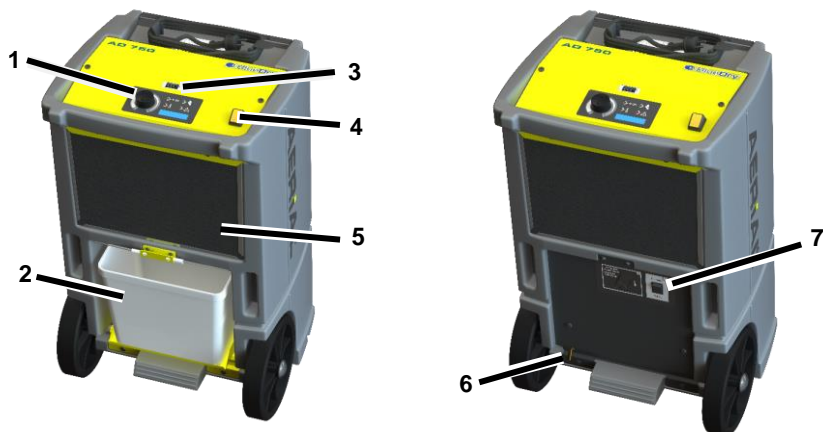

Rys. 2: Widok z tyłu

1	Panel sterowania	5	Powierzchnia zasysania powietrza z filtrem
2	Pojemnik (tylko 750)	6	Króciec odpływu
3	Licznik mocy (MID)	7	Przełącznik dźwigienkowy „Pompa” (tylko AD 750-P/AD780-P)
4	Przycisk włącz / wyłącz		

3 Przegląd panelu sterowania

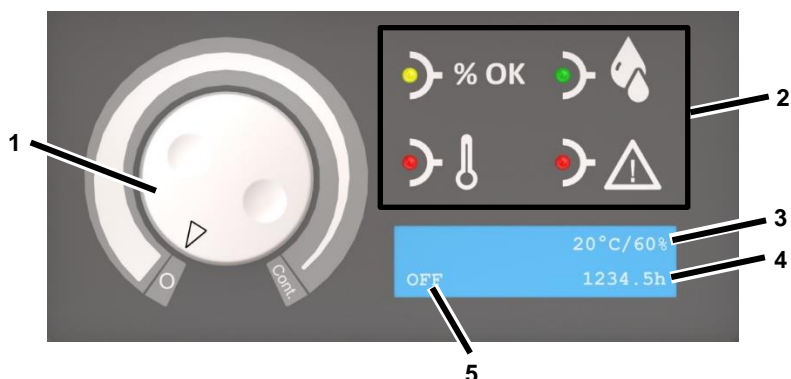

Rys. 3: Przegląd panelu sterowania

1	Higrostat: 0 = wyłączony Cont. = praca ciągła	4	Roboczegodziny
2	Lampki sygnalizacyjne	5	Stan pracy / Zadana wilgotność w pomieszczeniu
3	Rzeczywista temperatura pomieszczenia /Rzeczywista wilgotność w pomieszczeniu		

Lampka sygnalizacyjna	Stan	Znaczenie
	Świeci	Osiągnięta zadana wilgotność w pomieszczeniu
	Świeci	Pomieszczenie jest osuszane
	Świeci	Temperatura otoczenia < 1 °C lub > 34 °C
	Świeci	Usterka
	Miga	Usterka pompy. Po usunięciu usterki pompa automatycznie ponownie rusza.

4 Informacje na temat niniejszej dokumentacji techniczno-ruchowej

Bez pisemnej zgody producenta nie wolno przedrukowywać, powielać ani rozpowszechniać niniejszej instrukcji eksploatacji.

Ważne: przed użyciem należy dokładnie zapoznać się z instrukcją. Zachować w celu przyszłego wyszukiwania informacji.

5 Opis produktu

Osuszacz powietrza reguluje wilgotność powietrza w pomieszczeniu. Powstające przy tym skropliny są zbierane w pojemniku (AD 750) lub odpompowywane przez wewnętrzną pompę (AD 750-P / AD 780-P). Osuszacz powietrza jest wyposażony w automatyczny układ odmrażania.

Zakres dostawy

- Osuszacz powietrza
- Instrukcja eksploatacji
- Tylko 750: Pojemnik (w urządzeniu)
- Tylko AD 750-P / 780-P: Waż odpływowy 12 x 2 mm z opaską zaciskową węża

Opcjonalne akcesoria

- AD 750: Waż odpływowy

Tabliczka znamionowa

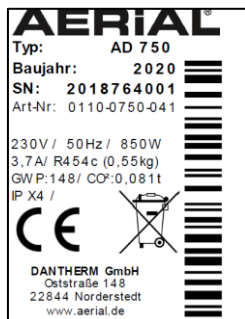

Tabliczka znamionowa znajduje się na obudowie.

6 Bezpieczeństwo

Zastosowanie zgodne z przeznaczeniem i warunki użytkowania

Osuszacz powietrza służy do osuszania powietrza w warunkach ciśnienia atmosferycznego w pomieszczeniach zamkniętych, takich jak piwnice, garaże lub hale magazynowe.

Osuszacz powietrza może być eksploatowany i magazynowany tylko w pomieszczeniach o powierzchni powyżej 4 m².

Osuszacz powietrza może być stosowany tylko z uwzględnieniem danych technicznych (patrz ostatnia strona).

Nie zezwala się na korzystanie z osuszacza powietrza dzieciom bądź osobom z ograniczeniami fizycznymi, sensorycznymi lub mentalnymi.

Każdy użytkownik musi przeczytać i zrozumieć niniejszą instrukcję eksploatacji.

Przewidywalne nieprawidłowe użytkowanie

Osuszacz powietrza nie może być stosowany w następujących sytuacjach:

- W pomieszczeniach z atmosferą zagrożoną wybuchem.
- W pomieszczeniach z agresywną atmosferą (np. z powodu środków chemicznych).
- W pomieszczeniach, w których wartość pH wody jest poza zakresem od 7,0 do 7,4.
- W pomieszczeniach z solą lub cieczami o zawartości soli > 1 %, np. kąpielach solankowych.
- W pomieszczeniach z powietrzem ozonowanym, o dużym stężeniu rozpuszczalnika lub o dużym zapyleniu.

Ogólne wskazówki dotyczące bezpieczeństwa

OSTRZEŻENIE! Niebezpieczeństwo wybuchu, poparzeń i zatruc z powodu czynnika chłodniczego!

W urządzeniu znajduje się bezwonne, palny czynnik chłodniczy, który, w przypadku niewłaściwego użytkowania, może spowodować wybuchy, pożar oraz obrażenia ciała i zatrucia. Obieg czynnika chłodniczego znajduje się pod ciśnieniem.

- Nie stosować żadnych przedmiotów do przyspieszania procesu roztopiania.
- Osuszacza powietrza nie przechowywać w pomieszczeniach z trwałymi źródłami zapłonu, takimi jak otwarte płomienie, włączone urządzenia gazowe lub grzejniki elektryczne.
- Nie nawiercać ani nie nadpalać osuszacza powietrza.

- Urządzenie użytkować tylko w pomieszczeniu dostatecznie wentylowanym o powierzchni większej niż 4 m².
- Wykonanie wszelkich prac przy obwodzie czynnika chłodniczego zlecać tylko producentowi lub upoważnionemu przez niego personelowi specjalistycznemu. Przed rozpoczęciem prac przy obiegu czynnika chłodniczego należy go rozprężyć w przeznaczonych do tego urządzeniach.
- Przestrzegać przepisów krajowych dotyczących instalacji gazu.
- Nie spuszczać czynnika chłodniczego ani nie utylizować z odpadami domowymi.
- Unikać kontaktu z czynnikiem chłodniczym.

OSTRZEŻENIE! Porażenie prądem elektrycznym!

Prace przy częściach przewodzących napięcie lub na których znajduje się woda mogą spowodować śmiertelnie niebezpieczne porażenia prądem elektrycznym.

- Unikać kontaktu między wodą a częściami przewodzącymi napięcie.
- Przed każdym przemieszczaniem urządzenia wyłączyć osuszacz powietrza, wyciągnąć wtyk sieciowy i ewentualnie spuścić wodę.
- Prace przy częściach elektrycznych zlecać wyłącznie producentowi lub autoryzowanemu personelowi.

7 Rozpakowanie

Sposób postępowania

1. Sprawdzić kompletność zakresu dostawy. W przypadku uszkodzeń lub niekompletnej dostawy należy skontaktować się z dystrybutorem.
2. Zdjąć opakowanie i usunąć zgodnie z miejscowymi wymaganiami.

8 Transport i podłączenie

Transport

OSTRZEŻENIE! Zgniecenie wskutek utraty stateczności!

- Osuszacz powietrza transportować w pozycji pionowej i zabezpieczyć przed przewracaniem lub ześlizgiwaniem.
- Osuszacz powietrza ustawić na płaskim i równym podłożu.

OSTRZEŻENIE! Zgniecenie lub skałeczenie z powodu wkładania rąk w siatkę filtra powietrza!

- Osuszacz powietrza transportować tylko za uchwyty.
- Nie wkładać rąk w filtr powietrza.

OSTROŻNIE! Niebezpieczeństwo zgniecenia lub wystąpienia uszczerbku na zdrowiu podczas transportu osuszacza powietrza!

- Osuszacz powietrza transportować tylko za uchwyty.
- Transportować osuszacz powietrza w dwie osoby.

Sposób postępowania

1. Upewnić się, że pojemnik jest pusty lub skropliny zostały odpompowane.
2. Upewnić się, że wąż odpływowy (opcja) i kabel sieciowy zostały odłączone od urządzenia.
3. Przetransportować osuszacz powietrza do miejsca zastosowania.

WSKAZÓWKA: Powietrze musi swobodnie cyrkulować. Nie zasłaniać otworów powietrza. Wolna przestrzeń przed wylotem powietrza a filtrem powietrza musi wynosić co najmniej 1 m.

AD 750: Przygotowywanie pojemnika

Nie obowiązuje w przypadku, gdy podłączony jest opcjonalny wąż odpływowy.

Sposób postępowania

- Wsunąć pojemnik w osuszacz powietrza.

AD 750-P/AD 780-P: Podłączanie węża odpływowego

W przypadku urządzeń AD 750-P / AD 780-P należy koniecznie podłączyć dostarczony wąż odpływowy.

UWAGA! Niewystarczająca wydajność urządzenia!

- Nie załamywać węża odpływowego.
- Nie kłaść żadnych przedmiotów na węży.

Sposób postępowania

1. Zamocować wąż odpływowy na tylnej ściance urządzenia do króćca odpływowego i zabezpieczyć opaską zaciskową węża.
2. Poprowadzić wąż odpływowy od osuszacza powietrza do odpływu lub odpowiedniego zbiornika (maksymalna różnica wysokości 3 m).

AD 750: Podłączanie opcjonalnego węża odpływowego

W razie potrzeby w urządzeniu AD 750 skropliny można odprowadzać przez wąż odpływowy zamiast do pojemnika. W tym celu postępować w następujący sposób:

UWAGA! Niedostateczna moc urządzenia!

- Nie wkładać końca węża w wodę (możliwe zatory wody).
- Nie załamywać węża odpływowego.

- ☞ Nie kłaść żadnych przedmiotów na węžu.

Sposób postępowania

1. Wyjąć pojemnik.
2. Zamocować odpowiedni węžu (12 x 2 mm) z obejmą rurową do króćca odpływu (poz. 1).



3. Upewnić się, że koniec węża jest ułożony niżej niż początek węża na króćcu odpływu. Spadek co najmniej 5% (5 cm/metr).
4. Poprowadzić koniec węża do odpływu lub odpowiedniego zbiornika.

Przyłącze elektryczne

Sposób postępowania

1. Upewnić się, że napięcie sieciowe jest zgodne z napięciem przyłączeniowym podanym w danych technicznych.
2. Odpowiednio zabezpieczyć gniazdo i sieć zasilającą.
3. W pomieszczeniach wilgotnych lub na placach budowy należy zainstalować wyłącznik różnicowo-prądowy.
4. Upewnić się, że wtyk sieciowy jest odpowiedni do gniazda budynku.
5. Upewnić się, że używane gniazdo jest uziemione.
6. Wetknąć wtyk sieciowy do gniazda.



9 Obsługa

Osuszanie pomieszczenia

WSKAZÓWKA: przed uruchomieniem, po transporcie i po dłuższym przechowywaniu pozostawić osuszacz powietrza na ok. 15 minut w jego ostatecznej pozycji.

Sposób postępowania

1. Upewnić się, że kropliny mogą spływać przez węžu odpływowy lub do pojemnika.
2. Ustawić przełącznik włącz / wyłącz w pozycji „I”.
3. Obracać higrostat z pozycji „0” w kierunku „Cont”. Ustawić higrostatem wymaganą wilgotność. Osuszacz powietrza uruchamia się tylko wtedy, gdy rzeczywista wilgotność w pomieszczeniu jest większa niż zadana wilgotność w pomieszczeniu.

Lampka  świeci. Rozpoczyna się praca. Osuszacz powietrza pracuje przez co najmniej 10 minut. Po osiągnięciu zadanej wilgotności w pomieszczeniu wentylator pracuje nadal przez 30 minut. Jeśli rzeczywista wilgotność w pomieszczeniu wzrośnie o 5% w czasie dobiegu, miga lampka  i po upływie tego czasu sprężarka uruchamia się ponownie. Jeżeli higrostat jest ustawiony w pozycji „Cont”, osuszacz powietrza pracuje ciągle.

AD 750: Opróżnianie pojemnika

Lampka  miga, pojemnik jest pełny.

Sposób postępowania

1. Opróżnić pojemnik.

AD 750-P/AD 780-P: Odpompowanie wody

Skropliny można w razie potrzeby odpompować w następujący sposób:

Sposób postępowania

1. Upewnić się, że wąż odpływowy jest wprowadzony do odpływu lub odpowiedniego zbiornika.
2. Włączyć pompę. W tym celu należy wcisnąć i przytrzymać przełącznik kotłowy „Pompa”, aż skropliny zostaną odpompowane.



Wyłączanie

Sposób postępowania

1. W razie potrzeby opróżnić pojemnik lub odpompować wodę.
2. Ustawić higrostat w położeniu „0”.
3. Ustawić przełącznik włącz / wyłącz w pozycji „0”.

10 Konserwacja i przeglądy

OSTRZEŻENIE! Dolegliwości zdrowotne z powodu pyłu!

- Osuszacz powietrza należy czyścić sprężonym powietrzem tylko w otwartym otoczeniu.
- Nosić maskę ochronną i okulary ochronne.

UWAGA! Szkody rzeczowe!

- Środki do czyszczenia nie mogą spowodować uszkodzeń powierzchni. Stosować tylko łagodne środki do czyszczenia.
- Używać tylko dopuszczonych oryginalnych części zamiennych.

Czyszczenie i kontrole

Sposób postępowania

1. Wyłączyć osuszacz powietrza.
2. Wyciągnąć wtyk z gniazda sieciowego.
3. Wyjąć filtr powietrza i wyczyścić (np. odkurzaczem) lub wymienić.
4. Sprawdzić króciec odpływu i podłączony wąż odpływowy, jeśli jest.
5. Włożyć nowy lub oczyszczony filtr. Stosować wyłącznie oryginalne filtry.
6. Podłączyć kabel sieciowy.
7. W razie potrzeby włączyć osuszacz powietrza.

Części zamienne i serwis

W razie pytań dotyczących osuszacza powietrza lub jeżeli potrzebne są części zamienne, należy skontaktować się z autoryzowanym dystrybutorem lub serwisem AERIAL.

11 Usuwanie usterek

W przypadku usterek sprawdzić poniższe punkty. W razie potrzeby skontaktować się z serwisem AERIAL.

OSTRZEŻENIE! Zatrucia czynnikiem chłodniczym, oparzenia, zgniecenia lub porażenia prądem elektrycznym podczas prac konserwacyjnych!

- Naprawy lub remonty zlecać wyłącznie producentowi lub autoryzowanemu personelowi.
- W przypadku usterek działania osuszacza powietrza należy wyłączyć i zabezpieczyć go przed ponownym włączeniem.
- Przed przystąpieniem do prac przy rozgrzanych częściach należy odczekać do ich schłodzenia.

Komunikaty błędów

Komunikat na wyświetlaczu	Możliwa przyczyna	Środki zaradcze
Error E1 <Room temp>	Temperatura otoczenia < 1 °C lub > 34 °C	Urządzenie uruchamia się samoczynnie ponownie, kiedy temperatura wyniesie znowu > 5 °C lub < 30 °C.
Error E2 <cooling system>	Błąd układu chłodzenia	Wyłączyć osuszacz powietrza i ponownie ustawić wymaganą wilgotność w pomieszczeniu.

Usterki

Problem	Możliwa przyczyna	Środki zaradcze
Osuszacz powietrza ma słabą moc osuszania lub nie osusza w ogóle.	Filtr powietrza jest zanieczyszczony. Osuszacz powietrza otrzymuje za mało powietrza. Zanieczyszczone filtry mogą spowodować trwałe uszkodzenia urządzenia.	Oczyścić filtr, w razie potrzeby wymienić.
Osuszacz powietrza nie pracuje, wentylator i sprężarka nie działają.	Osuszacz powietrza jest wyłączony.	Włączyć osuszacz powietrza.
	Brak zasilania energią elektryczną osuszacza powietrza.	Sprawdzić zasilanie energią elektryczną.
Usterka pompy	Pompa jest zablokowana, np. ponieważ woda nie może odpływać przez wąż odpływowy lub spływać do pojemnika.	Sprawdzić wąż odpływowy lub pojemnik.
	Uszkodzona pompa.	Skontaktować się z serwisem firmy AERIAL.

12 Wyłączenie z eksploatacji, przechowywanie i utylizacja

Wyłączenie z eksploatacji

Sposób postępowania

1. Wyłączyć osuszacz powietrza.
2. Opróżnić pojemnik (AD 750) lub odpompować wodę .
3. Wyciągnąć wtyk z gniazda sieciowego.
4. Osłonić osuszacz powietrza płachtą, aby chronić go przed pyłem.

Składowanie

OSTROŻNIE! Obrażenia!

- Nie ustawiać na sobie więcej niż dwóch osuszaczy powietrza.
- Zabezpieczyć osuszacza powietrza przed przechyleniem.

Sposób postępowania

1. Osuszacz powietrza przechowywać w temperaturze od 0 °C do +40 °C.

Utylizacja

UWAGA! Zagrożenie przez materiały i substancje

- Materiały segregować i przekazywać do recyklingu zgodnie z lokalnymi przepisami.
- Podczas utylizacji materiałów pomocniczych i eksploatacyjnych należy przestrzegać przepisów i informacji zawartych w kartach charakterystyki.

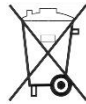

Osuszacza powietrza nie usuwać wraz z odpadami domowymi, lecz zgodnie z przepisami ustawowymi.

13 Deklaracja zgodności WE

Deklaracja zgodności WE w rozumieniu dyrektywy maszynowej 2006/42/WE załącznik II 1.A

Producent: Dantherm GmbH Oststraße 148 22844 Norderstedt

Produkt: Osuszacz powietrza

Nr produktu: AD750 / AD750-P / AD780-P

Opis działania: Osuszacz powietrza służy do osuszania powietrza w warunkach ciśnienia atmosferycznego w zamkniętych pomieszczeniach.

Jednoznacznie oświadczają się, że produkt spełnia wszystkie właściwe postanowienia następujących obowiązujących dyrektyw:

- 2006/42/WE Dyrektywa maszynowa
- 2014/ 30/ EU Dyrektywa w sprawie kompatybilności elektromagnetycznej (EMC)

Zastosowano następujące normy zharmonizowane:

- EN 60335-2-40:2003
- EN 60204-1:2006
- EN 378-2:2016
- EN ISO 12100:2010
- EN ISO 13857:2008
- EN ISO 14120:2015

Pełnomocnik do opracowania dokumentacji technicznej:

Manfred Föhlich - Oststraße 148 - 22844 Norderstedt

Norderstedt dnia 30.04.2020

IX. PT - MANUAL DE INSTRUÇÕES

1	Variantes do aparelho	86
2	Vista geral do produto.....	87
3	Vista geral do painel de controlo	88
4	Sobre este manual de instruções	89
5	Descrição do produto.....	89
6	Segurança	89
7	Desembalagem	90
8	Transporte e ligação.....	90
9	Operação	92
10	Manutenção e conservação.....	93
11	Resolução de avarias.....	93
12	Desativação, armazenamento e eliminação	94
13	Declaração CE de Conformidade	95

1 Variantes do aparelho

Neste manual de instruções são descritas diferentes variantes do aparelho. As funcionalidades e a operação são praticamente idênticas. A variante disponível pode ser encontrada na placa de características. Podem ser encontradas informações adicionais nos Dados Técnicos (ver última página).

Variante	Características principais
AD 750	Balde
AD 750-P	Bomba incorporada
AD 780-P	Bomba incorporada

2 Vista geral do produto



Fig. 1: Vista dianteira

1	Ficha de rede elétrica
2	Saída de ar
3	Rodas

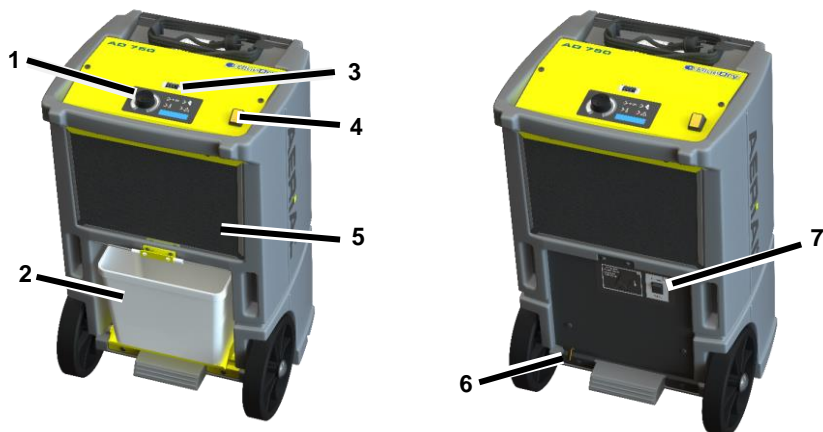

Fig. 2: Vista traseira

1	Painel de controlo	5	Superfície de entrada de ar com filtro
2	Balde(apenas AD 750)	6	Tubuladura de drenagem
3	Contador de potência (MID)	7	Comutador basculante "bomba" (apenas AD 750-P/AD780-P)
4	Botão ligar/desligar		

3 Vista geral do painel de controlo

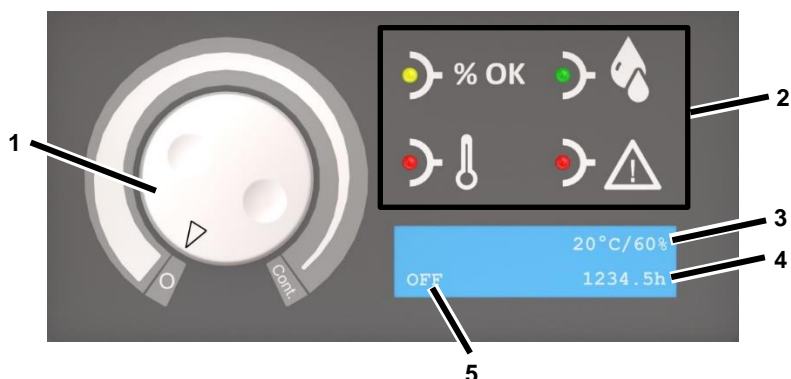

Fig. 3: Vista geral do painel de controlo

1	Higróstato: 0 = Desligado Cont. = Modo contínuo	4	Horas de funcionamento
2	Luzes de sinalização	5	Estado operacional/ Humidade ambiente nominal
3	Temperatura ambiente real/ Humidade ambiente real		

Luz de sinalização	Estado	Significado
	Acesa	Humidade ambiente nominal alcançada
	Acesa	A desumidificar o espaço
	Acesa	Temperatura exterior <1°C ou > 34 °C
	Acesa	Avaria
	Intermitente	Avaria da bomba. Após resolução, a bomba arranca automaticamente.

4 Sobre este manual de instruções

O presente manual de instruções não pode ser reproduzido, copiado e divulgado sem autorização por escrito por parte do fabricante.

Importante: Ler cuidadosamente antes de utilizar. Conservar para referência futura.

5 Descrição do produto

O desumidificador regula a humidade do ar no espaço. A água condensada resultante é recolhida num balde (AD 750) ou escoada através de uma bomba interna (AD 750-P/AD 780-P). O desumidificador está equipado com descongelação automática.

Material fornecido

- Desumidificador
- Manual de instruções
- Apenas AD 750: Balde (dentro do aparelho)
- Apenas AD 750-P/780-P: Mangueira de drenagem 12 x 2 mm com abraçadeira

Acessórios opcionais

- AD 750: Mangueira de drenagem

Placa de características

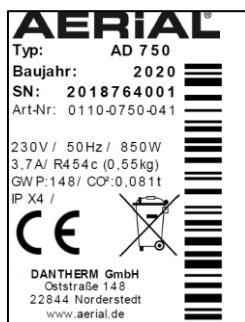

A placa de características está localizada no revestimento exterior.

6 Segurança

Utilização adequada e condições de utilização

O desumidificador destina-se a desumidificar o ar com pressão atmosférica em espaços interiores fechados, como caves, garagens ou armazéns.

O desumidificador só pode ser operado e armazenado em espaços com uma área de superfície superior a 4 m².

O desumidificador só pode ser utilizado em conformidade com os Dados Técnicos (ver última página).

Não é permitida a utilização do desumidificador por pessoas com limitações físicas, sensoriais ou mentais ou por crianças.

Todos os utilizadores devem ter lido e compreendido o manual de instruções.

Utilização indevida previsível

O desumidificador não pode ser utilizado:

- em espaços com atmosferas potencialmente explosivas.
- em espaços com atmosferas agressivas (p. ex. causadas por produtos químicos).

- em espaços com água, cujo valor de pH não se encontra entre 7,0 e 7,4.
- em espaços com sal ou líquidos com um teor de sal > 1 %, p. ex., piscinas de água salgada.
- em espaços com ar tratado com ozono, alta concentração de solventes ou elevada exposição ao pó.

Indicações gerais de segurança

AVISO! Perigo de explosão, queimaduras e intoxicações por agente de refrigeração!

O dispositivo contém um agente de refrigeração inodoro e inflamável, que pode levar a explosões e incêndios, assim como lesões e intoxicações se manuseado incorretamente. O circuito do agente de refrigeração está pressurizado.

- Não utilizar objetos para acelerar o processo de descongelação.
- Não armazenar o desumidificador em espaços com fontes de ignição permanentes, como chamas desprotegidas, aparelhos a gás ou aquecedores elétricos ligados.
- Não perfurar nem queimar o desumidificador.
- Apenas operar o aparelho num espaço suficientemente arejado com uma área de superfície superior a 4 m².
- Todos os trabalhos no circuito do agente de refrigeração só podem ser realizados pelo fabricante ou por pessoal especializado autorizado pelo mesmo. Antes de trabalhar no circuito do agente de refrigeração, este deve ser purgado nos equipamentos destinados para este efeito.
- Ter em atenção as disposições nacionais para instalações de gás.

- Não esvaziar nem eliminar agentes de refrigeração juntamente com os resíduos domésticos.
- Evitar o contacto com agentes de refrigeração.

AVISO! Choque elétrico!

Os trabalhos em componentes condutores de tensão ou água em componentes condutores de tensão pode causar choques elétricos com perigo de morte.

- Evitar o contacto entre água e componentes condutores de tensão.
- Antes de mudar a localização do aparelho, desligar o desumidificador, desconectar a ficha de rede elétrica e, se necessário, drenar a água.
- Os trabalhos nos componentes elétricos devem ser realizados apenas pelo fabricante ou por pessoal autorizado.

7 Desembalagem

Procedimento

1. Verificar se o material fornecido está completo. Contactar o revendedor especializado no caso de danos ou de fornecimento incompleto.
2. Remover a embalagem e eliminá-la de acordo com as normas locais.

8 Transporte e ligação

Transporte

AVISO! Esmagamento devido à perda de estabilidade!

- Transportar o desumidificador verticalmente e protegê-lo contra quedas ou deslizamentos.
- Colocar o desumidificador sobre superfícies planas e fixas.

AVISO! Esmagamento ou corte devido ao acesso à grade do filtro de ar!

- Transportar o desumidificador pelas pegas.
- Não agarrar o filtro de ar.

CUIDADO! Esmagamento ou danos ergonômicos no transporte do desumidificador!

- Transportar o desumidificador pelas pegas.
- Efetuar o transporte do desumidificador com duas pessoas.

Procedimento

1. Certificar-se de que o balde está vazio ou que a água condensada foi escoada através da bomba.
2. Garantir que a mangueira de drenagem (opcional) e o cabo de rede estão desconectados do aparelho.
3. Transportar o desumidificador para o local de utilização.

INDICAÇÃO: O ar deve circular livremente. Não cobrir as aberturas para o ar. O espaço livre antes da saída de ar e do filtro de ar deve ser de, pelo menos, 1 m.

AD 750: Preparar o balde

Não se aplica se uma mangueira de drenagem opcional estiver ligada.

Procedimento

- Inserir o balde no desumidificador.

AD 750-P/AD 780-P: Ligar a mangueira de drenagem

Nos aparelhos AD 750-P/AD 780-P, a mangueira de drenagem fornecida deve ser obrigatoriamente ligada.

ATENÇÃO! Desempenho insuficiente do aparelho!

- Não dobrar a mangueira de drenagem.

- Não colocar objetos sobre a mangueira.

Procedimento

1. Fixar a mangueira de drenagem na tubuladura de drenagem na parte posterior do aparelho e proteger com abraçadeira.
2. Direcionar a mangueira de drenagem afastada do desumidificador para um dreno ou um recipiente apropriado (diferença máxima de altura: 3 m).

AD 750: Ligar a mangueira de drenagem opcional

Se for necessário, a água condensada pode ser escoada no aparelho AD 750 através de uma mangueira de drenagem em vez de ser recolhida no balde. Para isso, proceder da seguinte forma:

ATENÇÃO! Desempenho insuficiente do aparelho!

- Não colocar a extremidade da mangueira dentro de água (pode ocorrer represamento de água).
- Não dobrar a mangueira de drenagem.
- Não colocar objetos sobre a mangueira.

Procedimento

1. Retirar o balde.
2. Fixar a mangueira apropriada (12 x 2 mm) com uma abraçadeira de tubos na tubuladura de drenagem (pos. 1).



3. Certificar-se de que a extremidade da mangueira fica abaixo do início

da mangueira na tubuladura de drenagem. Declive de, pelo menos, 5% (5 cm/metro).

4. Direcionar a extremidade da mangueira para um dreno ou recipiente apropriado.

Ligação elétrica

Procedimento

1. Certificar-se de que a tensão de rede corresponde à tensão de alimentação nos dados técnicos.
2. Proteger adequadamente a tomada e a rede elétrica.
3. Instalar um interruptor de corrente diferencial residual em locais húmidos ou locais de construção.
4. Certificar-se de que a ficha de rede elétrica é adequada à tomada do edifício.
5. Certificar-se de que a tomada utilizada está ligada à terra.
6. Inserir a ficha de rede elétrica na tomada.

9 Operação

Desumidificar o espaço

INDICAÇÃO: Deixar o desumidificador repousar na sua posição final durante cerca de 15 minutos antes da colocação em funcionamento, depois do transporte e depois de um armazenamento prolongado.

Procedimento

1. Certificar-se de que a água condensada consegue ser escoada através de uma mangueira de drenagem ou para dentro do balde.
2. Colocar o botão ligar/desligar em "I".
3. Rodar o higróstato de "0" no sentido de "Cont". Ajustar a humidade pretendida no higróstato. O desumidificador inicia-se apenas se a

humidade ambiente real for superior à humidade ambiente nominal.

A luz  acende. O funcionamento inicia. O desumidificador funciona durante, pelo menos, 10 minutos. Assim que a humidade ambiente nominal seja alcançada, o ventilador continua a funcionar durante 30 minutos.

Se a humidade ambiente real subir 5% durante este tempo, a luz  fica a piscar e o compressor reinicia após o final deste tempo. Caso o higróstato esteja em "Cont", o desumidificador funciona no modo contínuo..

AD 750: Esvaziar o balde

A luz  é intermitente, o balde está cheio.

Procedimento

1. Esvaziar o balde.

AD 750-P/AD 780-P: Bombear a água

Se necessário, a água condensada pode ser bombeada da seguinte forma:

Procedimento

1. Certificar-se de que a mangueira de drenagem está direcionada para um dreno ou recipiente apropriado.
2. Ligar a bomba. Para isso, acionar o comutador basculante "bomba" e manter este pressionado até a água condensada ser bombeada.

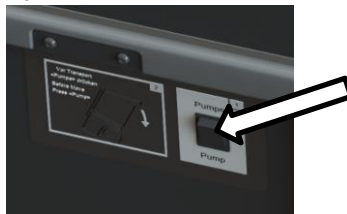

Desligar

Procedimento

1. Se for necessário, esvaziar o balde ou bombear a água.
2. Colocar o higróstato em "0".
3. Colocar o botão ligar/desligar em "0".
6. Ligar o cabo de alimentação à tomada.
7. Se for necessário, ligar o desumidificador.

10 Manutenção e conservação

AVISO! Danos para a saúde devido a pó!

- Realizar a limpeza do desumidificador com ar comprimido apenas em ambientes abertos.
- Utilizar máscara e óculos de proteção.

ATENÇÃO! Danos materiais!

- Os produtos de limpeza podem danificar superfícies. Utilizar apenas produtos de limpeza suaves.
- Utilizar apenas peças sobressalentes originais e autorizadas.

Limpeza e inspeção

Procedimento

1. Desligar o desumidificador.
2. Retirar a ficha de rede elétrica da tomada.
3. Remover o filtro de ar e limpar (p. ex. com aspirador) ou substituir.
4. Inspeccionar a tubuladura de drenagem e a mangueira de drenagem eventualmente ligada.
5. Colocar filtros novos ou limpos. Utilizar apenas filtros originais.

Peças sobressalentes e serviço de apoio ao cliente

No caso de dúvidas sobre o desumidificador ou caso sejam necessárias peças sobressalentes, entrar em contacto com o revendedor autorizado ou com o serviço de assistência técnica da AERIAL.

11 Resolução de avarias

No caso de avarias verificar os seguintes aspetos. Se for necessário, entrar em contacto com o serviço de assistência técnica da AERIAL.

AVISO! Intoxicações por agentes de refrigeração, queimaduras, esmagamento ou choque elétrico durante os trabalhos de manutenção!

- As reparações ou os trabalhos de manutenção devem ser realizados apenas pelo fabricante ou por pessoal autorizado.
- Em caso de mau funcionamento, desligar o desumidificador e protegê-lo contra um arranque indesejado.
- Deixar os componentes quentes arrefecerem suficientemente antes de iniciar os trabalhos.

Mensagens de erro

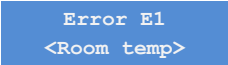
Exibição no visor	Causa possível	Solução
	Temperatura exterior <1°C ou > 34 °C	O aparelho reinicia automaticamente assim que a temperatura voltar a > 5 °C ou < 30°C.

Error E2 <cooling system>	Erro do sistema de refrigeração	Desligar o desumidificador e voltar a ajustar a humidade ambiente nominal pretendida.
------------------------------	---------------------------------	---

Avarias

Problema	Causa possível	Solução
O desumidificador apresenta uma potência de desumidificação má ou nenhuma.	O filtro de ar está sujo. O desumidificador recebe muito pouco ar. Os filtros sujos podem causar danos permanentes no aparelho.	Limpar o filtro ou substituí-lo, se for necessário.
O desumidificador está fora de funcionamento/ O ventilador e o compressor não funcionam.	O desumidificador está desligado.	Ligar o desumidificador.
	O desumidificador está sem alimentação de energia.	Verificar a alimentação de energia.
Avaria da bomba	A bomba está bloqueada, por ex., porque a água não pode escoar pela mangueira de drenagem/balde.	Inspecionar a mangueira de drenagem/balde.
	Defeito na bomba.	Entrar em contacto com o serviço de assistência técnica da AERIAL.

12 Desativação, armazenamento e eliminação

Desativação

Procedimento

1. Desligar o desumidificador.
2. Esvaziar o balde (AD 750) ou bombear a água .
3. Retirar a ficha de rede elétrica da tomada.
4. Cobrir o desumidificador com um pano para protegê-lo do pó.

Armazenamento

CUIDADO! Ferimentos!

- Não empilhar mais do que dois desumidificadores em cima um do outro.
- Proteger o desumidificador contra quedas.

Procedimento

1. Armazenar o desumidificador entre 0 °C e +40 °C.

a eliminação de materiais auxiliares e de trabalho.

Eliminação

ATENÇÃO! Perigo devido a materiais e substâncias

- Separar os materiais e reciclá-los de acordo com as regulamentações locais.
- Ter em atenção as regulamentações locais e as indicações das folhas de dados de segurança para



Não deitar o desumidificador fora juntamente com os resíduos domésticos, mas sim eliminá-lo de acordo com as normas legais.

13 Declaração CE de Conformidade

Declaração CE de Conformidade de acordo com a diretiva relativa às máquinas 2006/42/CE anexo II 1.A

Fabricante: Dantherm GmbH Oststraße 148 22844 Norderstedt

Produto: Desumidificador

N.º de produto: AD750 / AD750-P / AD780-P

Descrição de funções: O desumidificador destina-se a desumidificar o ar com pressão atmosférica em espaços fechados.

É expressamente declarado que o produto está em conformidade com as normas aplicáveis das seguintes diretivas:

- 2006/42/CE Diretiva relativa às máquinas
- 2014/ 30/ EU Diretiva relativa à compatibilidade eletromagnética (CEM)

Foram aplicadas as seguintes normas harmonizadas:

- EN 60335-2-40:2003
- EN 60204-1:2006
- EN 378-2:2016
- EN ISO 12100:2010
- EN ISO 13857:2008
- EN ISO 14120:2015

Pessoa autorizada a compilar a documentação técnica:
Manfred Föhlisch - Oststraße 148 - 22844 Norderstedt
Norderstedt, 30/04/2020

X. SV - Bruksanvisning

1	Apparatvarianter	96
2	Produktöversikt	97
3	Översikt över manöverpanel	98
4	Om den här bruksanvisningen	99
5	Produktbeskrivning	99
6	Säkerhet	99
7	Uppackning	100
8	Transport och anslutning	100
9	Handhavande	101
10	Underhåll och skötsel	102
11	Åtgärd fel.....	103
12	Urdrifttagning, lagring och avfallshantering	104
13	Intyg om EU-överensstämmelse	105

1 Apparatvarianter

I den här bruksanvisningen beskrivs olika varianter av apparaten. Funktionerna och användningen är i princip likadana. Vilken variant det handlar om, framgår av typskylten. Du hittar mer information i de tekniska specifikationerna (se sista sidan).

Variant	Egenskaper
AD 750	Hink
AD 750-P	Inbyggd pump
AD 780-P	Inbyggd pump

2 Produktöversikt



1	Nätkontakt
2	Luftutlopp
3	Hjul

Fig. 1: Framifrån

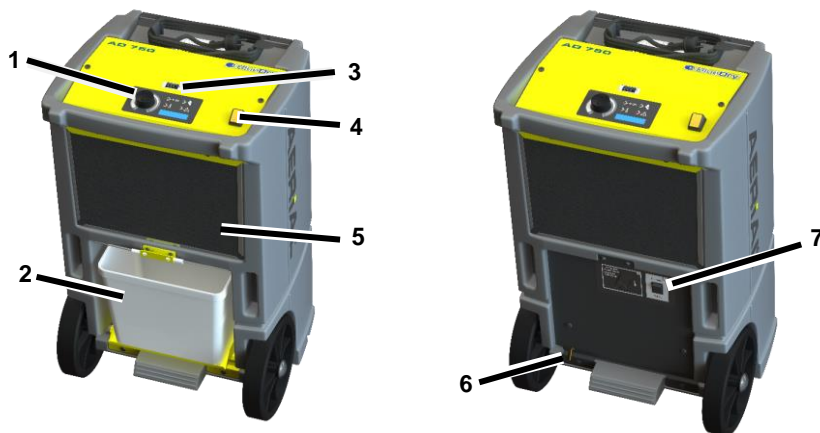

Fig. 2: Bakifrån

1	Manöverpanel	5	Luftinsug med filter
2	Hink(endast AD 750)	6	Utloppsstutsen
3	Kapacitetsräknare (MID)	7	Vippbrytare "pump" (endast AD 750-P/AD780-P)
4	Till/från-knapp		

3 Översikt över manöverpanel

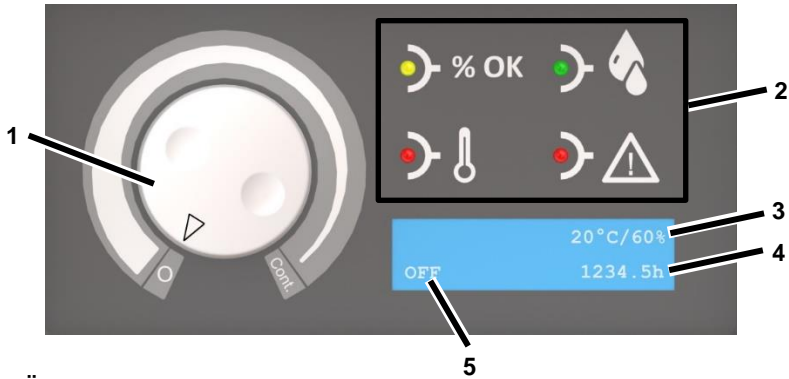

Fig. 3: Översikt över manöverpanel

1	Hygrostat: 0 = från Cont. = kontinuerlig drift	4	Drifttimmar
2	Signallampor	5	Driftstatus/ Luftfuktighet (bör)
3	Rumstemperatur (är)/ Luftfuktighet (är)		

Signallampa	Status	Innebörd
	Lyser	Börvärdet för luftfuktigheten har uppnåtts
	Lyser	Rummet avfuktas
	Lyser	Utomhustemperatur < 1 °C eller > 34 °C
	Lyser	Fel
	Blinkar	Fel på pumpen. När felet har åtgärdats startar pumpen automatiskt igen.

4 Om den här bruksanvisningen

Denna bruksanvisning får inte reproduceras, mångfaldigas eller spridas utan skriftlig tillåtelse från tillverkaren.

Viktigt: Läs noga före användning. Spara för senare användning.

5 Produktbeskrivning

Luftavfuktaren reglerar luftfuktigheten i rummet. Det kondensatvatten som bildas samlas upp i en hink (AD 750) eller pumpas ut med en intern pump (AD 750-P/AD 780-P). Luftavfuktaren är utrustad med en automatisk avfrostare.

Leveransomfattning

- Luftavfuktare
- Bruksanvisning
- Endast AD 750: Hink (i apparaten)
- Endast AD 750-P/780-P: Utloppsslang 12 x 2 mm med slangklämma

Kompletterande tillval

- AD 750: Utloppsslang

Typskylt

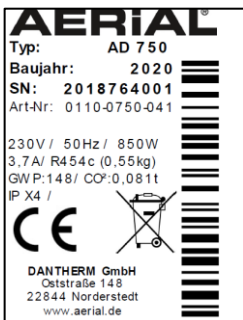

Typskylten sitter på huset.

6 Säkerhet

Avsedd användning och driftvillkor

Luftavfuktaren används för avfuktning av luft vid atmosfärstryck i stängda utrymmen som källare, garage eller lagerhallar.

Luftavfuktaren får bara användas och förvaras i utrymmen som är större än 4 m².

Luftavfuktaren får endast användas enligt de tekniska specifikationerna (se sista sidan).

Barn och personer med fysiska, sensoriska eller psykiska begränsningar får inte använda apparaten.

Alla som använder apparaten måste ha läst och förstått bruksanvisningen.

Ej tillåten användning

Luftavfuktaren får inte användas under följande omständigheter:

- I utrymmen med explosionsrisk.
- I utrymmen med aggressiv atmosfär (t.ex. på grund av kemikalier).
- I utrymmen med vatten vars pH-värde inte ligger mellan 7,0 till 7,4.
- I utrymmen med salt eller vätskor med en salthalt > 1 %, t.ex. bad med hög salthalt.
- I rum med ozon-behandlad luft, hög koncentration av lösningsmedel eller hög dammbelastning.

Allmänna säkerhetsanvisningar

WARNING! Risk för explosion, brännskador och förgiftning på grund av kylmedel!

Apparaten innehåller ett luktfritt, brännbart kylmedium, som vid felaktig hantering kan orsaka explosion och brand, samt personskador och förgiftning. Kylmedelskretsen är trycksatt.

- Använd inga föremål för att påskynda upptiningen.
- Förvara inte luftavfuktaren i utrymmen med permanenta antändningskällor som öppna flammor, inkopplade gasapparater eller elektriska värmekällor.
- Det är inte tillåtet att borra eller elda på luftavfuktaren.
- Apparaten får bara användas i utrymmen större än 4 m², med tillräcklig ventilation.
- Alla arbeten på kylmedelskretsen får endast utföras av tillverkaren eller av fackpersonal som auktoriserats av denne. Före arbeten på kylmedelskretsen ska den avlastas från alla anordningar.
- Följ nationellt gällande föreskrifter gällande gasinstallationer.
- Kylmedlet får inte tappas ut eller kastas i hushållssoporna.
- Undvik kontakt med kylmedlet.

WARNING! Risk för stötar!

Arbeten på och vattenkontakt med spänningsförande komponenter kan leda till livsfara på grund av elstötar.

- Undvik kontakt mellan vatten och spänningsförande komponenter.
- Innan du flyttar luftavfuktaren ska du stänga av den, dra ut nätkontakten och eventuellt tappa av vattnet.
- Arbeten på elektriska komponenter får endast utföras av tillverkaren eller fackpersonal som auktoriserats av denne.

7 Uppackning

Gör så här

1. Kontrollera att leveransen är komplett. Kontakta din fackhandlare vid skador eller om delar saknas.
2. Ta bort förpackningen och avfallshandtera enligt lokalt gällande bestämmelser.

8 Transport och anslutning

Transport

WARNING! Klämrisk vid instabilitet!

- Luftavfuktaren ska transporteras stående och säkras så att den inte kan välta eller glida.
- Placera bara luftavfuktaren på plana och fast ytor.

WARNING! Risk för kläm- och skärskador om du griper in i luftavfuktarens galler!

- Transportera luftavfuktaren i handtaget.
- Grip inte in i luftavfuktaren.

VAR FÖRSIKTIG! Risk för kläm- och ergonomiska skador vid transport av luftavfuktaren!

- Transportera luftavfuktaren i handtaget.
- Luftavfuktaren ska transporteras av två personer.

Gör så här

1. Kontrollera att hinken är tom resp. att kondensatvattnet pumpats ut .
2. Kontrollera att utloppsslangen (tillval) och nätkabeln har dragits ut ur apparaten.
3. Transportera luftavfuktaren till användningsplatsen.

HÄNVISNING! Luften måste kunna cirkulera fritt. Täck inte över luftöppningarna. Det måste finnas ett fritt luftutrymme på minst 1 m framför luftutloppet och luftfiltret.

AD 750: Göra klart hinken för användning

Gäller inte om en utloppsslang (tillval) har monterats.

Gör så här

- Skjut in hinken i luftavfuktaren.

AD 750-P/AD 780-P: Anslut utloppsslangen

På apparaterna AD 750-P/AD 780-P måste den medföljande utloppsslangen anslutas.

OBS! Otillräckliga apparatprestanda!

- Böj inte utloppsslangen.
- Ställ inga föremål på slangen.

Gör så här

1. Fäst utloppsslangen i utloppsstutsen på apparatens baksida och säkra den med en slangklämma.
2. Dra slangändan från luftavfuktaren till ett avlopp eller annan lämplig behållare (max. höjdskillnad: 3 m).

AD 750: Anslut utloppsslangen (tillval)

Vid behov kan kondensatvattnet i apparaten AD 750 avledas genom en utloppsslang istället för till en hink. Gör så här:

OBS! Otillräcklig apparatkapacitet!

- Placera inte slangändan i vattnet (risk för vattenstopp).
- Böj inte utloppsslangen.
- Ställ inga föremål på slangen.

Gör så här

1. Ta bort hinken.
2. Anslut en lämplig slang (12 x 2 mm) till utloppsstutsen (pos. 1) med en rörklämma.



3. Kontrollera att slutet av slangen ligger under början av slangen på utloppsstutsen. Fallet ska vara minst 5 % (5 cm/m).

4. Dra slangändan till ett avlopp eller annan lämplig behållare.

Elanslutning

Gör så här

1. Kontrollera att nätspänningen motsvarar anslutningsspänningen enligt de tekniska specifikationerna.
2. Kontrollera att uttaget och försörjningsnätet är tillräckligt avsäkrat.
3. Installera en FI-skyddsbrytare i fuktutrymmen resp. på byggplatser.
4. Kontrollera att nätkontakten är lämplig för uttagen i byggnaden.
5. Kontrollera att uttaget är jordat.
6. Sätt kontakten i uttaget.

9 Handhavande

Avfuktning av utrymmen

HÄNVISNING! Låt luftavfuktaren vila ca 15 minuter i rätt läge innan den tas i drift efter transport och längre förvaring.

Gör så här

1. Kontrollera att kondensatvattnet kan rinna ut genom utloppsslangen eller ned i hinken.
2. Ställ till/från-knappen på "I".

3. Vrid hygrostaten från "0" till "Cont". Ställ in önskad luftfuktighet på hygrostaten. Luftavfuktaren startar bara när luftfuktigheten i rummet (är) överstiger det inställda värdet (bör).

Lampan  lyser. Driften startar.

Luftavfuktaren går i minst 10 minuter. När den inställda luftfuktigheten nåtts körs fläkten i ytterligare 30 minuter. Om luftfuktigheten i rummet ökar med 5 % under eftergångstiden så blinkar lampan  och när tiden löpt ut startas kompressorn igen. Om hygrostaten står på "Cont" körs luftavfuktaren i kontinuerlig drift..

AD 750: Töm hinken

Lampan  blinkar, hinken är full.

Gör så här

1. Töm hinken.

AD 750-P/AD 780-P: Pumpa av vatten

Följ anvisningarna nedan för att pumpa av kondensatvattnet.

Gör så här

1. Kontrollera att utloppsslangen är dragen till ett avlopp eller en lämplig behållare.
2. Slå på pumpen. Det gör du genom att aktivera vippbrytaren "pump" och hålla den nedtryckt tills kondensatvattnet har pumpats bort.

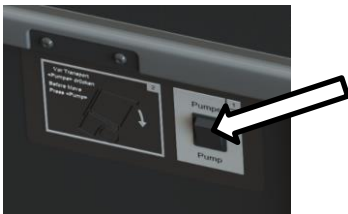

Stänga av

Gör så här

1. Töm vid behov hinken resp. pumpa bort vattnet.
2. Ställ hygrostaten på "0".
3. Ställ till/från-knappen på "0".

10 Underhåll och skötsel

WARNING! Hälsorisker på grund av damm!

- ☞ Luftavfuktaren får endast rengöras i öppna utrymmen med tryckluft.
- ☞ Använd skyddsmask och skyddsglasögon.

OBS! Materiella skador!

- ☞ Rengöringsmedel kan skada ytan. Använd endast milda rengöringsmedel.
- ☞ Använd endast godkända originalreservdelar.

Rengöring och kontroll

Gör så här

1. Stäng av luftavfuktaren.
2. Dra ur nätkontakten.
3. Ta ut luftfiltret och rengör det (t.ex. med dammsugare), eller byt vid behov.
4. Kontrollera utloppsstutsarna och ev. ansluten utloppsslang.
5. Sätt in nya resp. rengjorda filter. Använd endast originalfilter.
6. Anslut nätkabeln.
7. Starta luftavfuktaren vid behov.

Reservdelar och kundtjänst

Om du har frågor om luftavfuktaren eller behöver reservdelar kontaktar du din leverantör eller AERIAL kundtjänst.

11 Åtgärd fel

Kontrollera följande punkter vid fel. Kontakta vid behov AERIAL kundtjänst.

WARNING! Risk för förgiftningar orsakade av kylmedel, brännskador, klämskador eller elstötar under underhållsarbete!

- Reparationer och underhållsarbete får endast utföras av tillverkaren eller fackpersonal som auktoriserats av denne.
- Vid funktionsstörningar ska luftavfuktaren stängas av och säkras så att den inte kan starta igen.
- Låt varma komponenter svalna innan du utför arbete på dem.

Felmeddelanden

Visning på display	Möjlig orsak	Åtgärd
Error E1 <Room temp>	Utomhustemperatur < 1°C eller > 34 °C	Apparaten startar själv igen när temperaturen återigen är > 5 °C eller < 30°C.
Error E2 <cooling system>	Fel i kylsystemet	Stäng av luftavfuktaren och ställ in önskad luftfuktighet (bör) igen.

Störning

Problem	Möjlig orsak	Åtgärd
Luftavfuktaren avfuktar dåligt eller inte alls.	Smutsigt luftfilter. Luftavfuktaren får för lite luft. Smutsiga luftfilter kan på sikt skada apparaten.	Rengör filtret, förnya vid behov.
Luftavfuktaren är inte i drift/fläkten och kompressorn arbetar inte.	Luftavfuktaren är avstängd.	Starta luftavfuktaren.
	Luftavfuktaren har ingen strömförsörjning.	Kontrollera strömförsörjningen.
Fel på pumpen	Pumpen är blockerad, t.ex. för att vattnet inte kan rinna bort via utloppsslangen/hinken.	Kontrollera utloppsslangen/hinken.
	Pumpen defekt.	Kontakta AERIAL kundtjänst.

12 Urdrifftagning, lagring och avfallshantering

Urdrifftagning

Gör så här

1. Stäng av luftavfuktaren.
2. Töm hinken (AD 750) resp. pumpa ur vattnet.
3. Dra ur nätkontakten.
4. Täck över luftavfuktaren för att skydda den mot damm.

Förvaring

VAR FÖRSIKTIG! Risk för personska- dor!

- Stapla inte mer än två luftavfuktare på varandra.
- Säkra luftavfuktaren så att den inte kan tippa.

Gör så här

1. Förvara luftavfuktaren vid 0-40 °C.

Avfallshantering

OBS! Material och ämnen kan utgöra risker

- Materialen ska avskiljas efter materialtyp och återvinnas enligt lokalt gällande regler.
- Följ lokalt gällande regler samt säkerhetsdatablad gällande avfallshantering av hjälp- och driftmaterial.



Luftavfuktaren ska inte kastas i hushållssoporna, utan avfallshandteras enligt lokalt gällande regler.

13 Intyg om EU-överensstämmelse

Intyg om EG-överensstämmelser enligt maskindirektivet 2006/42/EG bilaga II 1.A

Tillverkare: Dantherm GmbH Oststraße 148 22844 Norderstedt

Produkt: Luftavfuktare

Produktnr: AD750 / AD750-P / AD780-P

Funktionsbeskrivning: Luftavfuktaren används för avfuktning av luft vid atmosfärstryck i stängda utrymmen.

Härmed förklaras att produkten motsvarar bestämmelserna i följande riktlinjer:

- 2006/42/EG Maskindirektivet
- 2014/ 30/ EU Riktlinjerna för elektromagnetisk kompatibilitet (EMC)

Följande harmoniserade standarder har använts:

- EN 60335-2-40:2003
- EN 60204-1:2006
- EN 378-2:2016
- EN ISO 12100:2010
- EN ISO 13857:2008
- EN ISO 14120:2015

Ansvarig med fullmakt för sammanställningen av den tekniska dokumentationen: Manfred Föhlisch - Oststraße 148 - 22844 Norderstedt

Norderstedt 2020-04-30

XI. ES – MANUAL DE INSTRUCCIONES

1	Variedades de equipos.....	106
2	Visión del producto	107
3	Vista del cuadro de mandos	108
4	Sobre este manual de instrucciones	109
5	Descripción del producto	109
6	Seguridad.....	109
7	Desembalar	110
8	Transporte y conexión	110
9	Funcionamiento.....	112
10	Mantenimiento y cuidado.....	113
11	Resolución de fallos.....	113
12	Puesta fuera de servicio, Almacenamiento y eliminación	115
13	Declaración de conformidad CE	116

1 Variedades de equipos

En este manual de instrucciones se describen diversas variantes de equipos. Las funciones y el funcionamiento son casi idénticos. En la placa de tipo se puede consultar el tipo de variante de que se trata. Se puede consultar más información en los datos técnicos (véase la última página).

Variantes	Principales características
AD 750	Cubo
AD 750-P	Bomba fija
AD 780-P	Bomba fija

2 Visión del producto



Fig. 1: Vista delantera

1	Enchufe
2	Salida de aire
3	Ruedas

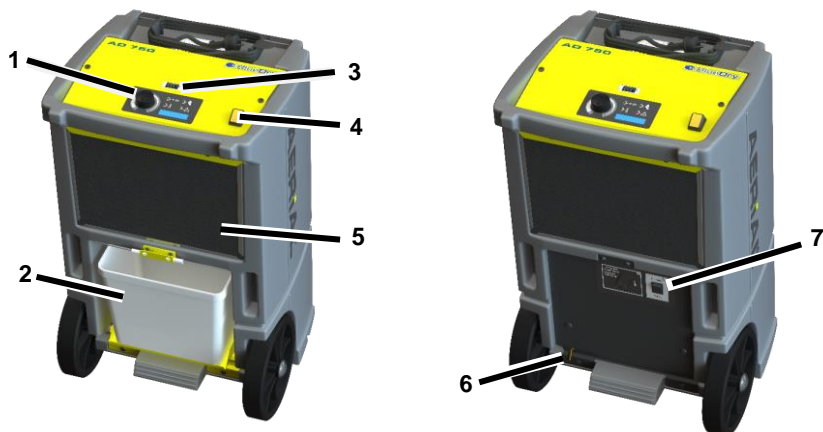

Fig. 2: Vista trasera

1	Cuadro de mandos	5	Superficie de entrada de aire con filtro
2	Cubo(solo AD 750)	6	Conexión de drenaje
3	Contador de energía (MID)	7	Interruptor basculante «Bomba» (solo AD 750-P/AD780-P)
4	Botón de encendido/apagado		

3 Vista del cuadro de mandos

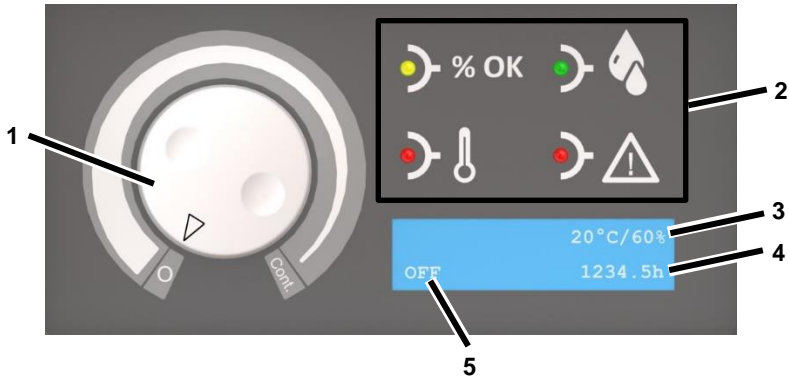

Fig. 3: Vista del cuadro de mandos

1	Higrostat: 0 = salida Cont. = Funcionamiento continuo	4	Horas de servicio
2	Luces de señalización	5	Estado de funcionamiento/ Humedad ambiental objetivo
3	Temperatura ambiental real/ Humedad ambiental real		

Luces de señalización	Estado	Significado
	Se ilumina	Se ha alcanzado la humedad ambiental objetivo
	Se ilumina	La habitación se deshumidifica
	Se ilumina	Temperatura exterior <1 °C o > 34 °C
	Se ilumina	Fallo
	Parpadea	Fallo de la bomba. La bomba se reinicia automáticamente después de la reparación del fallo.

4 Sobre este manual de instrucciones

Queda prohibida la reproducción, duplicación o distribución de este manual de instrucciones sin el consentimiento por escrito del fabricante.

Importante: Leer detenidamente antes del uso. Guardar para ulterior uso.

5 Descripción del producto

El deshumidificador regula la humedad de la habitación. El agua condensada resultante se recoge en una cubeta (AD 750) o se bombea a través de una bomba interna (AD 750-P/ 780-P). El deshumidificador está equipado con un sistema automático de descongelación.

Volumen de suministro

- Deshumidificador
- Manual instrucciones
- Solo AD 750: Cubeta (en el aparato)
- Solo AD 750-P/780-P: Manguera de drenaje 12 x 2 mm con abrazadera

Accesorio opcional

- AD 750: Manguera de desagüe

Placa de tipo

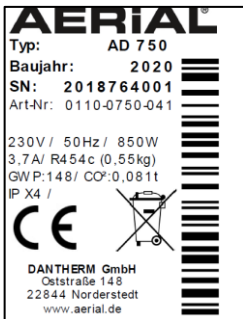

La placa de tipo de encuentra en la carcasa.

6 Seguridad

Condiciones previstas de uso y funcionamiento

El deshumidificador se utiliza para deshumidificar el aire a presión atmosférica en interiores cerrados como sótanos, garajes o almacenes.

El deshumidificador solo puede usarse y almacenarse en habitaciones con una superficie superior a 4 m².

El deshumidificador solo puede utilizarse de acuerdo con los datos técnicos (véase la última página).

El uso del deshumidificador no está permitido para personas con deficiencias físicas, sensoriales o psicológicas o para niños.

El usuario debe haber leído y comprendido el manual de instrucciones.

Uso incorrecto predecible

El deshumidificador no debe utilizarse:

- En salas con atmósferas potencialmente explosivas.
- En salas con atmósferas agresivas (p. ej. causadas por productos químicos).
- En salas con agua cuyo valor pH esté fuera de 7,0 a 7,4.
- En salas con sal o líquidos con un contenido de sal >1 %, por ejemplo, en baños de salmuera.
- En salas con aire tratado con ozono, alta concentración de disolventes o alta contaminación por polvo.

Indicaciones de seguridad generales

¡ADVERTENCIA! ¡Peligro de explosión, quemaduras y envenenamiento por refrigerantes!

La unidad contiene un refrigerante inodoro e inflamable que, si se manipula incorrectamente, puede provocar explosiones, incendios, lesiones y envenenamientos. El circuito de refrigeración está bajo presión.

- No utilice objetos para acelerar el proceso de descongelación.
- No almacene los deshumidificadores en habitaciones con fuentes de ignición permanentes, como llamas, aparatos de gas encendidos o calentadores eléctricos.
- No taladre ni queme el deshumidificador.
- Utilice el aparato únicamente en una habitación suficientemente ventilada con una superficie de suelo superior a 4 m².
- Los trabajos en el circuito de refrigeración deben ser realizados exclusivamente por el fabricante o por personal cualificado autorizado por este. Antes de realizar cualquier trabajo en el circuito de refrigerante, este debe ser descargado de la carga del equipo suministrado.
- Respete las disposiciones nacionales para instalaciones de gas.
- No drene el refrigerante ni lo deseché en la basura doméstica.
- Evite el contacto con el refrigerante.

¡ADVERTENCIA! ¡Electrocución!

Trabajar con componentes bajo tensión o con agua en componentes bajo tensión puede causar descargas eléctricas que pongan en peligro la vida.

- Evite el contacto entre el agua y los componentes vivos.

- Antes de mover el equipo, desconecte siempre el deshumidificador, desenchúfelo de la red eléctrica y, si es necesario, drene el agua.
- Los trabajos en los componentes eléctricos solo pueden ser realizados por el fabricante o por personal autorizado.

7 Desembalar

Procedimiento

1. Compruebe la integridad del volumen de suministro. En caso de daños o entrega incompleta, póngase en contacto con su distribuidor.
2. Retire el embalaje y deséchelo de acuerdo con las regulaciones locales.

8 Transporte y conexión

Transporte

¡ADVERTENCIA! ¡Aplastamiento por pérdida de estabilidad!

- Transporte el deshumidificador verticalmente y asegúrelo contra vuelco o deslizamiento.
- Instale el deshumidificador en superficies planas y firmes.

¡ADVERTENCIA! ¡Trituración o corte con la mano en la rejilla del filtro de aire!

- Transporte los deshumidificadores por las asas.
- No agarre por los filtros de aire.

¡CUIDADO! ¡Daños de aplastamiento o ergonómicos durante el transporte del deshumidificador!

- Transporte los deshumidificadores por las asas.
- Transporte el deshumidificador con dos personas.

Procedimiento

1. Asegúrese de que la cubeta esté vacía o de bombear el agua de condensación.
2. Asegúrese de que la manguera de drenaje (opcional) y el cable de alimentación estén desconectados de la unidad.
3. Transporte los deshumidificadores por las asas.

ADVERTENCIA: El aire debe circular sin problemas. No cubra los orificios de ventilación. El espacio libre delante de la salida de aire y del filtro de aire debe ser de al menos 1 m.

AD 750: Colocar la cubeta.

No se aplica si se conecta una manguera de drenaje opcional.

Procedimiento

- Desplazar la cubeta dentro del deshumidificador.

AD 750-P/AD 780-P: Conectar la manguera de desagüe.

La manguera de drenaje suministrada debe conectarse a las unidades AD 750-P/AD 780-P.

¡ATENCIÓN! ¡Rendimiento insuficiente del dispositivo!

- No doble la manguera de desagüe.
- No coloque ningún objeto sobre la manguera.

Procedimiento

1. Conecte la manguera de drenaje a la conexión de drenaje en la parte posterior de la unidad y asegúrela con una abrazadera de manguera.
2. Lleve la manguera de desagüe desde el deshumidificador a un desagüe o a un recipiente adecuado (diferencia de altura máxima: 3 m).

AD 750: Conectar una manguera de desagüe opcional.

Si es necesario, el agua condensada puede ser drenada de la unidad AD 750 a través de una manguera de drenaje en lugar de ser introducida en la cubeta. Se deberá proceder como sigue:

¡ATENCIÓN! ¡Rendimiento insuficiente del aparato!

- No introduzca el extremo de la manguera en el agua (es posible que haya agua en la parte posterior).
- No doble la manguera de desagüe.
- No coloque ningún objeto sobre la manguera.

Procedimiento

1. Quite la cubeta.
2. Fije la manguera adecuada (12 x 2 mm) con una abrazadera de tubo en la tubuladura de desagüe (pos. 1).



3. Asegúrese de que el extremo de la manguera esté más bajo que el inicio de la manguera en la conexión de salida. Gradiente de al menos 5% (5 cm/metro).
4. Coloque el extremo de la manguera en un desagüe o contenedor adecuado.

Conexión eléctrica

Procedimiento

1. Asegúrese de que la tensión de red coincide con la tensión de alimentación de los datos técnicos.

2. Asegúrese de que la toma de corriente y la fuente de alimentación estén suficientemente fundidas.
3. Instale un disyuntor de corriente residual en habitaciones húmedas o en obras.
4. Asegúrese de que el enchufe de la red eléctrica es adecuado para la toma de corriente del edificio.
5. Asegúrese de que la toma de corriente utilizada esté conectada a tierra.
6. Conecte el enchufe.

9 Funcionamiento

Deshumidificar la sala

ADVERTENCIA: Deje reposar el deshumidificador en su posición final durante unos 15 minutos antes de la puesta en marcha, después del transporte y después de un almacenamiento prolongado.

Procedimiento

1. Asegúrese de que el agua condensada se descargue a través de una manguera de drenaje o en el cubo.
2. Ponga el botón de encendido/apagado en "I".
3. Gire el higrostató desde "0" en dirección "Cont". Ponga la humedad deseada en el higrostató. El deshumidificador solo se pone en marcha si la humedad ambiental real es superior a la humedad ambiental deseada.

El indicador luminoso  se ilumina. Empieza el funcionamiento. El deshumidificador funciona durante al menos 10 minutos.

Tan pronto como se alcanza el punto de ajuste de la humedad de la habitación, el ventilador sigue funcionando durante 30 minutos. Si la humedad real

de la habitación aumenta un 5% durante el tiempo de funcionamiento, la luz  parpadea y el compresor se reinicia una vez transcurrido el tiempo. Si el higrostató está ajustado a "Cont", el deshumidificador funciona de forma continua..

AD 750: Vacíe la cubeta.

La luz  parpadea; el cubo está lleno.

Procedimiento

1. Vacíe la cubeta.

AD 750-P/AD 780-P: Bombee el agua

Si es necesario, el agua condensada se puede bombear de la siguiente manera:

Procedimiento

1. Asegúrese de que la manguera de desagüe conduce a un desagüe o a un recipiente adecuado.
2. Conecte la bomba. Mantenga pulsado el interruptor basculante «Bomba» hasta que el agua condensada salga por la bomba.



Desconectar

Procedimiento

1. Si es necesario, vacíe el cubo o bombee agua.
2. Ponga el higrostató a "0".
3. Ponga el botón de encendido/apagado en "0".

10 Mantenimiento y cuidado

¡ADVERTENCIA! ¡Daños a la salud debidos al polvo!

- Solo limpie el deshumidificador con aire comprimido en un ambiente abierto.
- Utilice máscara y gafas de protección.

¡ATENCIÓN! ¡Daños materiales!

- Los productos de limpieza pueden dañar las superficies. Solo utilice agentes de limpieza suaves.
- Utilice solo piezas de repuesto originales.

Limpieza e inspección

Procedimiento

1. Desconecte el deshumidificador.
2. Desconecte el enchufe.
3. Retire y limpie el filtro de aire (por ejemplo, con una aspiradora) o reemplácelo.
4. Compruebe la pieza de conexión de desagüe y, en su caso, la manguera de desagüe conectada.
5. Coloque filtros nuevos o limpios. Utilice solo filtros originales.
6. Conecte el cable.
7. Conecte el deshumidificador si es necesario.

Piezas de repuesto y servicio de atención al cliente

Si tiene alguna pregunta sobre el deshumidificador o si necesita piezas

de repuesto, póngase en contacto con un distribuidor autorizado o con el servicio técnico de AERIAL.

11 Resolución de fallos

En caso de averías compruebe los siguientes puntos. En caso necesario, póngase en contacto con el servicio de atención de AERIAL.

¡ADVERTENCIA! Envenenamiento por refrigerante, quemaduras, aplastamiento o descarga eléctrica durante los trabajos de mantenimiento.

- Las reparaciones o trabajos de mantenimiento solo pueden ser realizados por el fabricante o por personal autorizado.
- En caso de avería, desconecte el deshumidificador y asegúrelo para que no pueda volver a conectarse.
- Deje que los componentes calientes se enfríen lo suficiente antes de trabajar en ellos.

Notificación de fallos

Mensajes en la pantalla	Causa potencial	Ayuda
Error E1 <Room temp>	Temperatura exterior <1 °C o > 34 °C	El aparato vuelve a arrancar automáticamente en cuanto la temperatura vuelve a superar los 5 °C o < 30°C.
Error E2 <cooling system>	Fallo del sistema de refrigeración	Desconecte el deshumidificador y vuelva a establecer la humedad deseada en la habitación.

Averías

Problema	Causa potencial	Ayuda
El deshumidificador tiene un rendimiento de deshumidificación pobre o nulo.	El filtro de aire está sucio. El deshumidificador recibe muy poco aire. Los filtros sucios pueden causar daños permanentes a la unidad.	Limpie el filtro o cámbielo, si es necesario.
El deshumidificador está averiado/el ventilador y el compresor no funcionan.	El deshumidificador está apagado.	Conecte el deshumidificador.
	El deshumidificador no tiene fuente de alimentación.	Compruebe el suministro eléctrico.
Fallo de la bomba	La bomba está bloqueada, por ejemplo, porque el agua no puede salir por la manguera de drenaje/la cubeta.	Control la manguera de drenaje/la cubeta.
	Bomba defectuosa	Póngase en contacto con el servicio de atención de AERIAL.

12 Puesta fuera de servicio, Almacenamiento y eliminación

Puesta fuera de servicio

Procedimiento

1. Desconecte el deshumidificador.
2. Vacíe la cubeta (AD 750) o bombee agua .
3. Desconecte el enchufe.
4. Cubra el deshumidificador con un paño para protegerlo del polvo.

Almacenamiento

¡CUIDADO! ¡Daños!

- No apile más de dos deshumidificadores uno encima del otro.
- Asegure el deshumidificador para que no se vuelque.

Procedimiento

1. Almacene el deshumidificador entre 0 °C a +40 °C.

Eliminación

¡ATENCIÓN! Peligro por materiales y sustancias

- Separe los materiales por tipo y recicle de acuerdo con las regulaciones locales.
- Para la eliminación de materiales auxiliares y de servicio, observe las prescripciones locales y las indicaciones de las fichas de datos de seguridad.



No tire el deshumidificador a la basura doméstica, sino que deséchelo de acuerdo con las normas legales.

13 Declaración de conformidad CE

Declaración de conformidad CE según la Directiva de Máquinas 2006/42/CE Anexo II 1.A

Fabricante: Dantherm GmbH Oststraße 148 22844 Norderstedt

Producto: Deshumidificador

N.º producto: AD750 / AD750-P / AD780-P

Descripción de funcionamiento: El deshumidificador sirve para deshumidificar el aire a presión atmosférica en espacios cerrados.

Se declara expresamente que el producto cumple con las disposiciones pertinentes de las siguientes directivas:

- 2006/42/CE Directiva sobre máquinas
- 2014/ 30/ EU Directiva de Compatibilidad Electromagnética (EMC)

Se aplicaron las siguientes normas armonizadas:

- EN 60335-2-40:2003
- EN 60204-1:2006
- EN 378-2:2016
- EN ISO 12100:2010
- EN ISO 13857:2008
- EN ISO 14120:2015

Persona autorizada para elaborar la documentación técnica:

Manfred Föhlich - Oststraße 148 - 22844 Norderstedt

Norderstedt, a 30.04.2020

XII. NL - BEDIENINGSHANDLEIDING

1	Apparaatvarianten	117
2	Productoverzicht	118
3	Overzicht bedieningspaneel	119
4	Over deze bedieningshandleiding.....	120
5	Productbeschrijving	120
6	Veiligheid.....	120
7	Uitpakken	121
8	Transport en aansluiting.....	121
9	Bediening	123
10	Onderhoud en verzorging.....	124
11	Probleemoplossing	124
12	Buitenbedrijfstelling, opslag en verwerking	125
13	EG-conformiteitsverklaring	126

1 Apparaatvarianten

In deze bedieningshandleiding worden verschillende apparaatvarianten beschreven. De functies en de bediening zijn vrijwel identiek. Op basis van het typeplaatje kan worden bepaald om welke variant het gaat. Nadere informatie vindt u in de technische gegevens (zie laatste pagina).

Variant	Hoofdkenmerken
AD 750	Emmer
AD 750-P	Vast ingebouwde pomp
AD 780-P	Vast ingebouwde pomp

2 Productoverzicht



Afb. 1: Vooraanzicht

1	Netstekker
2	Luchtuitlaat
3	Wielen

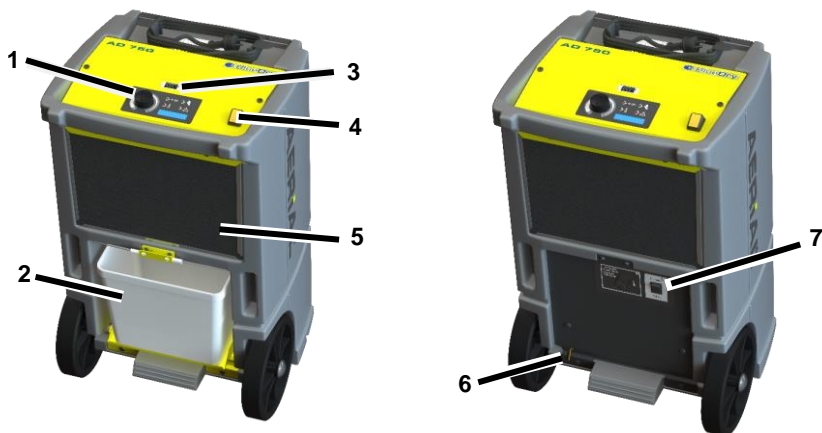

Afb. 2: Achteraanzicht

1	Bedieningspaneel	5	Aanzuigvlak met filter
2	Emmer(aleen AD 750)	6	Afvoeruitlaat
3	Verbruiksmeter (MID)	7	Tuimelschakelaar "pomp" (alleen AD 750-P/AD780-P)
4	Aan-/uit-knop		

3 Overzicht bedieningspaneel

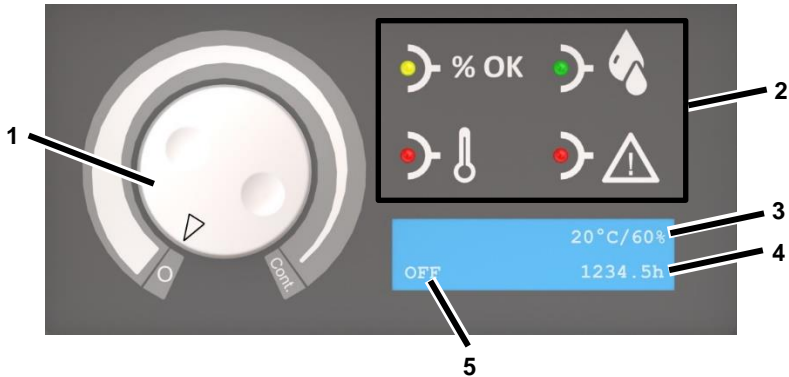

Afb. 3: Overzicht bedieningspaneel

1	Hygrostaat: 0 = uit Cont. = continubedrijf	4	Bedrijfsuren
2	Signaallampjes	5	Bedrijfstoestand/ Gewenste luchtvochtigheid
3	Actuele kamertemperatuur/ Actuele luchtvochtigheid		

Signaallampje	Toestand	Betekenis
	Licht op	Gewenste luchtvochtigheid bereikt
	Licht op	Ruimte wordt ontvochtigd
	Licht op	Buitentemperatuur <1 °C of > 34 °C
	Licht op	Storing
	Knippert	Pompstoring. De pomp start automatisch opnieuw nadat het probleem is opgelost.

4 Over deze bedieningshandleiding

Deze bedieningshandleiding mag zonder schriftelijke toestemming van de fabrikant niet worden gereproduceerd, vermenigvuldigd of verspreid.

Belangrijk: Lees de handleiding zorgvuldig vóór gebruik. Bewaar de handleiding om deze later te kunnen raadplegen.

5 Productbeschrijving

De luchtontvochtiger reguleert de luchtvochtigheid in de ruimte. Het condenswater dat daarbij ontstaat, wordt opgevangen in een emmer (AD 750) of weggepompt via een interne pomp (AD 750-P/

AD 780-P). De luchtontvochtiger is voorzien van een automatische ontdooifunctie.

Leveringsomvang

- Luchtontvochtiger
- Bedieningshandleiding
- Alleen AD 750: Emmer (in het apparaat)
- Alleen AD 750-P/780-P:

Afvoerslang 12 x 2 mm met slangklem

Optioneel toebehoren

- AD 750: Afvoerslang

Typeplaatje

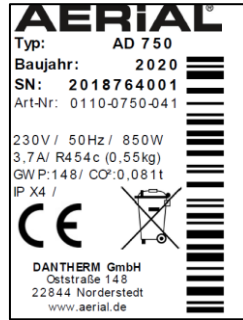

Het typeplaatje bevindt zich op de behuizing.

6 Veiligheid

Beoogd gebruik en gebruiksomstandigheden

De luchtontvochtiger dient voor het ontvochtigen van lucht bij een atmosferische druk in gesloten binnenruimtes zoals kelders, garages en opslagloodsen.

De luchtontvochtiger mag alleen in ruimtes met een grondoppervlak van meer dan 4 m² worden bediend en opgeslagen.

De luchtontvochtiger mag alleen bij inachtneming van de technische gegevens worden gebruikt (zie laatste pagina).

Het gebruik van de luchtontvochtiger is niet toegestaan voor personen met fysieke, sensorische of psychische beperkingen en kinderen.

Elke gebruiker moet de bedieningshandleiding gelezen en begrepen hebben.

Voorzienbaar verkeerd gebruik

De luchtontvochtiger mag niet worden gebruikt:

- in ruimtes waar ontploffingsgevaar kan heersen;
- in ruimtes met een agressieve atmosfeer (bijv. veroorzaakt door chemicaliën);
- in ruimtes met water, waarvan de pH-waarde buiten het bereik van 7,0 tot 7,4 ligt;
- in ruimtes met zout of vloeistoffen met een zoutgehalte van > 1 %, zoals zoutwaterbaden;
- in ruimtes met ozonbehandelde lucht, een hoge concentratie oplosmiddelen of hoog stofgehalte.

Algemene veiligheidsvoorschriften

WAARSCHUWING! Ontploffings-, verbrandings- en vergiftigingsgevaar door koelmiddelen!

In het apparaat bevindt zich een reukloos, brandbaar koelmiddel dat bij onjuist gebruik kan leiden tot ontploffing, brand, letsel en vergiftiging. Het koelmiddelcircuit staat onder druk.

- Gebruik geen voorwerpen ter versnelling van het ontdooiproces.
- Berg de luchtontvochtiger niet op in ruimtes met permanente ontstekingsbronnen zoals open vuur, ingeschakelde gastoestellen of elektrische verwarmingen.
- De luchtontvochtiger mag niet worden aangeboord of aangestoken.
- Het apparaat mag alleen worden bediend in een voldoende geventileerde ruimte met een grondoppervlak van meer dan 4 m².
- Alle werkzaamheden aan het koelmiddelcircuit mogen uitsluitend worden uitgevoerd door de fabrikant of door hem gemachtigde gekwalificeerde medewerkers. Voorafgaand aan de werkzaamheden moet het koelmiddelcircuit drukloos worden gemaakt via de ter beschikking gestelde voorzieningen.

- Neem de nationale voorschriften voor gasinstallaties in acht.
- Laat de koelmiddelen niet wegvloeien en gooi ze niet bij het huishoudelijk afval.
- Vermijd contact met koelmiddelen.

WAARSCHUWING! Elektrische schok!

Werkzaamheden aan onderdelen die onder spanning staan of water op onderdelen die onder spanning staan kunnen levensgevaarlijke elektrische schokken veroorzaken.

- Vermijd contact tussen water en onderdelen die onder spanning staan.
- Schakel de luchtontvochtiger altijd uit als het apparaat wordt verplaatst, verwijder de netstekker en laat eventueel water weglopen.
- Werkzaamheden aan elektrische onderdelen mogen uitsluitend worden uitgevoerd door de fabrikant of gemachtigde medewerkers.

7 Uitpakken

Werkwijze

1. Controleer of de levering volledig is. Neem in geval van schade of onvolledige levering contact op met de vakhandelaar.
2. Verwijder de verpakking en gooi deze weg conform de lokale regelgeving.

8 Transport en aansluiting

Transport

WAARSCHUWING! Beknelling door verlies aan stabiliteit!

- Transporteer de luchtontvochtiger rechtop en beveilig het apparaat tegen kantelen of wegglijden.
- Plaats de luchtontvochtiger op een vlakke en vaste ondergrond.

WAARSCHUWING! Beknelling of snijwonden door in het rooster van de luchtfilter te grijpen!

- Transporteer de luchtontvochtiger aan de grepen.
- Grijp niet in de luchtfilter.

VOORZICHTIG! Beknelling of ergonomische schade bij transport van de luchtontvochtiger!

- Transporteer de luchtontvochtiger aan de grepen.
- Transporteer de luchtontvochtiger met twee personen.

Werkwijze

1. Controleer of de emmer leeg is resp. of het condenswater is weggepompt.
2. Controleer of de afvoerslang (optioneel) en de netkabel van het apparaat zijn verwijderd.
3. Transporteer de luchtontvochtiger naar de gebruiksplaats.

OPMERKING: De lucht moet vrij kunnen circuleren. Dek de luchtopeningen niet af. De vrije ruimte voor de luchtuitlaat en luchtfilter moet minstens 1 m bedragen.

AD 750: Emmer klaarzetten

Geldt niet indien een optionele afvoerslang is aangesloten.

Werkwijze

- Schuif de emmer in de luchtontvochtiger.

AD 750-P/AD 780-P: Afvoerslang aansluiten

Bij de apparaten AD 750-P/AD 780-P moet altijd de meegeleverde afvoerslang worden aangesloten.

OPGELET! Onvoldoende prestatie van het apparaat!

- Buig de afvoerslang niet.
- Zet geen voorwerpen op de slang.

Werkwijze

1. Bevestig de afvoerslang op de achterkant van het apparaat aan de afvoeruitlaat en zet deze vast met de slangklem.
2. Leid de afvoerslang weg van de luchtontvochtiger naar een afvoer of een geschikte container (maximaal hoogteverschil: 3 m).

AD 750: Optionele afvoerslang aansluiten

Zo nodig kan bij het apparaat AD 750 het condenswater via een afvoerslang worden weggeleid in plaats van naar de emmer. Ga hiertoe als volgt te werk:

OPGELET! Onvoldoende prestatie van het apparaat!

- Steek het einde van de slang niet het water (wateropstuwung mogelijk).
- Buig de afvoerslang niet.
- Zet geen voorwerpen op de slang.

Werkwijze

1. Verwijder de emmer.
2. Bevestig een geschikte slang (12 x 2 mm) met een buisklem aan de afvoeruitlaat (punt 1).



3. Controleer of het einde van de slang dieper ligt dan het begin van de slang bij de afvoeruitlaat. Het hoogteverschil moet minstens 5% zijn (5 cm/meter).
4. Leid de afvoerslang weg naar een afvoer of een geschikte container.

Elektrische aansluiting

Werkwijze

1. Controleer of de netspanning overeenkomt met de voedingsspanning in de technische gegevens.
2. Bescherm de contactdoos en het voedingsnet voldoende.
3. In vochtige ruimtes en/of op bouwterreinen moet een aardlekschakelaar worden geïnstalleerd.
4. Controleer of de netstekker geschikt is voor de contactdoos van het gebouw.
5. Controleer of de gebruikte contactdoos geaard is.
6. Steek de netstekker in de

contactdoos.

9 Bediening

Ruimte ontvochtigen

OPMERKING: Laat de luchtontvochtiger voor ingebruikname, na het transport en na langere opslag ca. 15 minuten in zijn definitieve positie rusten.

Werkwijze

1. Controleer of het condenswater via een afvoerslang of naar de emmer kan wegstromen.
2. Zet de aan-/uit-knop op "I".
3. Draai de hygrostaat van "0" naar "Cont". Stel de gewenste vochtigheid in op de hygrostaat. De luchtontvochtiger start alleen als de actuele luchtvochtigheid hoger is dan de gewenste luchtvochtigheid.

De lampje  licht op. Het apparaat treedt in werking. De luchtontvochtiger draait minstens 10 minuten. Zodra de gewenste luchtvochtigheid is bereikt, loopt de ventilator 30 minuten door.

Als de actuele luchtvochtigheid tijdens de nalooptijd met 5% toeneemt, knipt de lampje  en de compressor start na het verstrijken van de tijd opnieuw. Als de hygrostaat is ingesteld op "Cont" is de luchtontvochtiger in continubedrijf..

AD 750: Emmer legen

Het lampje  licht op, de emmer is vol.

Werkwijze

1. Leeg de emmer.

AD 750-P/AD 780-P: Water wegpompen

Het condenswater kan zo nodig als volgt worden weggepompt:

Werkwijze

1. Controleer of de afvoerslang naar een afvoer of een geschikte container leidt.
2. Schakel de pomp in. Bedien hiertoe de tuimelschakelaar "pomp" en houd deze ingedrukt tot het condenswater is weggepompt.



Uitschakelen

Werkwijze

1. Leeg de emmer indien nodig of pomp water weg.
2. Stel de hygrostaat in op "0".
3. Zet de aan-/uit-knop op "0".

10 Onderhoud en verzorging

WAARSCHUWING! Gezondheids-schade door stof!

- Reinig de luchtontvochtiger met perslucht uitsluitend in een open omgeving.
- Draag een beschermend masker en een veiligheidsbril.

OPGELET! Materiële schade!

- Poetsmiddelen kunnen oppervlakken beschadigen. Gebruik uitsluitend milde reinigingsmiddelen.
- Gebruik uitsluitend originele reserveonderdelen.

Reiniging en inspectie

Werkwijze

1. Schakel de luchtontvochtiger uit.
2. Trek de netstekker uit de contactdoos.
3. Verwijder de luchtfilter en reinig (bijv. met een stofzuiger) of vervang deze.
4. Controleer de afvoerafvoeruitlaat en de evt. aangesloten afvoerslang.
5. Plaats de gereinigde filter of een nieuwe filter. Gebruik uitsluitend originele filters.
6. Sluit de netkabel aan.
7. Schakel de luchtontvochtiger zo nodig in.

Foutmeldingen

Displayweergave	Mogelijke oorzaak	Oplossing
Error E1 <Room temp>	Buitentemperatuur <1 °C of > 34 °C	Apparaat start automatisch weer op zodra de temperatuur weer ligt in het bereik van > 5 °C en < 30°C.
Error E2 <cooling system>	Storing van het koelsysteem	Schakel de luchtontvochtiger uit en stel de gewenste luchtvochtigheid weer in.

Reserveonderdelen en klantenservice

Bij vragen over de luchtontvochtiger of indien reserveonderdelen nodig zijn, kunt u contact opnemen met een officiële distributeur of met AERIAL-service.

11 Probleemoplossing

Bij storingen moet u de volgende punten te controleren. Neem zo nodig contact op met AERIAL-service.

WAARSCHUWING! Vergiftiging door koelmiddelen, brandwonden, beknelling of elektrische schok tijdens onderhoudswerkzaamheden!

- Reparaties of onderhoudswerkzaamheden mogen uitsluitend worden uitgevoerd door de fabrikant of gemachtigde medewerkers.
- Schakel de luchtontvochtiger bij storingen uit en beveilig het apparaat tegen herinschakeling.
- Laat hete onderdelen voldoende afkoelen vóór het uitvoeren van werkzaamheden.

Storingen

Probleem	Mogelijke oorzaak	Oplossing
De luchtontvochtiger levert een slechte en/of geen ontvochtigingsprestatie.	De luchtfilter is vervuild. De luchtontvochtiger krijgt te weinig lucht. Vervuilde filters kunnen het apparaat op den duur beschadigen.	Reinig de filter of vervang deze indien nodig.
De luchtontvochtiger is buiten bedrijf/ventilator en compressor werken niet.	De luchtontvochtiger is uitgeschakeld.	Schakel de luchtontvochtiger in.
	De luchtontvochtiger krijgt geen stroom.	Controleer de stroomvoorziening.
Pompstoring	De pomp is geblokkeerd, bijv. omdat het water niet via de afvoerslang/de emmer kan wegstromen.	Controleer de afvoerslang/de emmer.
	Pomp defect.	Neem contact op met AERIAL-service.

12 Buitenbedrijfstelling, opslag en verwerking

Buitenbedrijfstelling

1. Sla de luchtontvochtiger op bij 0 °C tot +40 °C.

Werkwijze

1. Schakel de luchtontvochtiger uit.
2. Leeg de emmer (AD 750) of pomp water weg.
3. Trek de netstekker uit de contactdoos.
4. Dek de luchtontvochtiger af met een doek ter bescherming tegen stof.

Opslag

VOORZICHTIG! Letsel!

- Stapel niet meer dan twee luchtontvochtigers op elkaar.
- Beveilig de luchtontvochtiger tegen kantelen.

Werkwijze

Verwerking

OPGELET! Gevaar door materiaal en stoffen

- ➔ Sorteer materialen naar type en overeenkomstig de plaatselijke recyclingvoorschriften.
- ➔ Neem voor het verwijderen van grondstoffen en hulpstoffen de

plaatselijke voorschriften en informatie in de veiligheidsgegevensbladen in acht.



Gooi de luchtontvochtiger niet weg bij het huishoudelijk afval, maar overeenkomstig de wettelijke bepalingen.

13 EG-conformiteitsverklaring

EG-conformiteitsverklaring in de zin van de Machinerichtlijn 2006/42/EG
bijlage II 1.A

Fabrikant: Dantherm GmbH Oststraße 148 22844 Norderstedt

Product: Luchtontvochtiger

Productnr.: AD750 / AD750-P / AD780-P

Functionele beschrijving: De luchtontvochtiger dient voor het ontvochtigen van lucht bij atmosferische druk in gesloten ruimtes.

Er wordt uitdrukkelijk verklaard dat het product voldoet aan de relevante bepalingen van de volgende richtlijnen:

- 2006/42/EG Machinerichtlijn
- 2014/ 30/ EU Richtlijn inzake elektromagnetische compatibiliteit (EMC)

De volgende geharmoniseerde normen zijn toegepast:











- EN 60335-2-40:2003
- EN 60204-1:2006
- EN 378-2:2016
- EN ISO 12100:2010
- EN ISO 13857:2008
- EN ISO 14120:2015

De gevolmachtigde voor het samenstellen van de technische documentatie:

Manfred Föhlisch - Oststraße 148 - 22844 Norderstedt

Norderstedt, 30-4-2020

Technische Daten/Technical Data

	AD 750	AD 750-P	AD 780-P
	230 V / 50 Hz / 350 W		
W max	860		1200
	IP X4		
	55 dB/A		
 H/W/L	880 x 520 x 495 mm	880 x 520 x 495 mm	1000 x 640 x 580 mm
	42 kg	42 kg	57 kg
GWP / CO ₂	148 /0,081 t		148 /0,1258 t
	Rotary		
	R454C /0,55 kg	R454C /0,55 kg	R454C /0,85 kg
	+ 3 °C - + 32 °C		
△%	40 % - 95 %		
 H	-	3 m	3 m
	710 m ³ /h		750 m ³ /h
 30 °C / 80 %	55 l/d	55 l/d	78 l/d
 20 °C / 60 %	24.5 l/d	24.5 l/d	35 l/d

AERIAL®

Dantherm GmbH · Systeme zur Luftbehandlung
 Oststraße 148 · D-22844 Norderstedt
 Phone 0049 (0) 40 526 879 0 · Telefax 526 879 20
 E-Mail: info.de@dantherm.com · Internet: www.aerial.de